

neno[®]

Lucy Stand



Table of contents

Spis treści

9	Instrukcja obsługi	PL
11	User manual	EN
13	Bedienungsanleitung	DE
15	Návod k použití	CZ
17	Használati utasítás	HU
19	Používateľská príručka	SK
21	Användarhandbok	SE
23	Käyttäjän käsikirja	FI
25	Brukerhåndbok	NO
27	Brugermanual	DK
29	Gebruikershandleiding	NL
31	Manual del usuario	ES
33	Manuale utente	IT
35	Manuel de l'utilisateur	FR
37	Manual de utilizare	RO

A

1

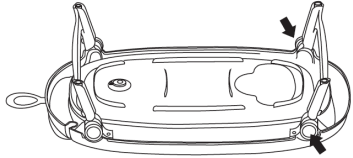
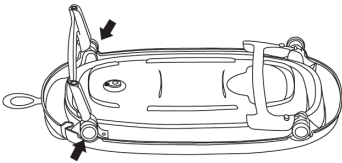

2

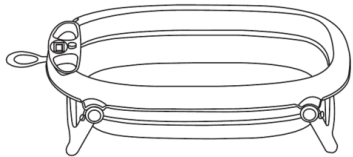
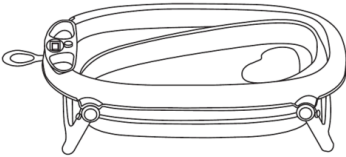

3

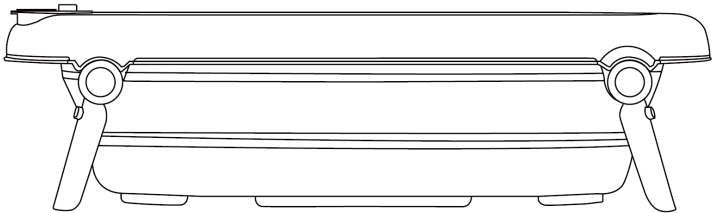

B

1

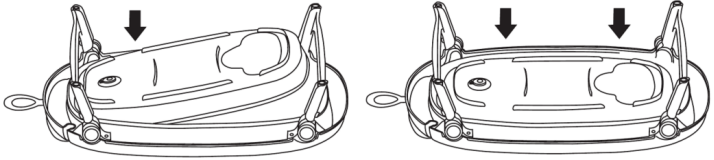

2

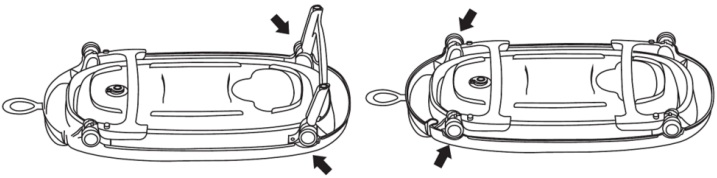

C

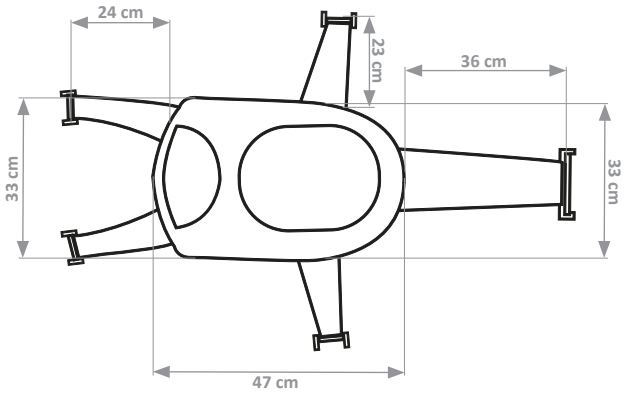

D

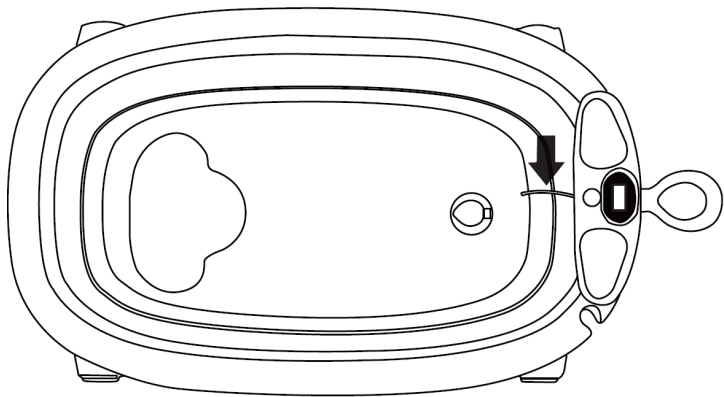

E

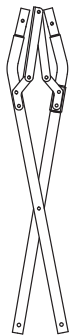

Ax2



Bx4

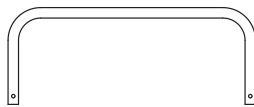

Cx2



Dx8

F

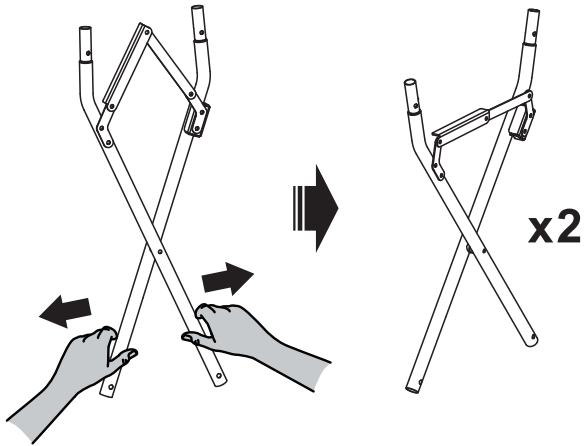

G

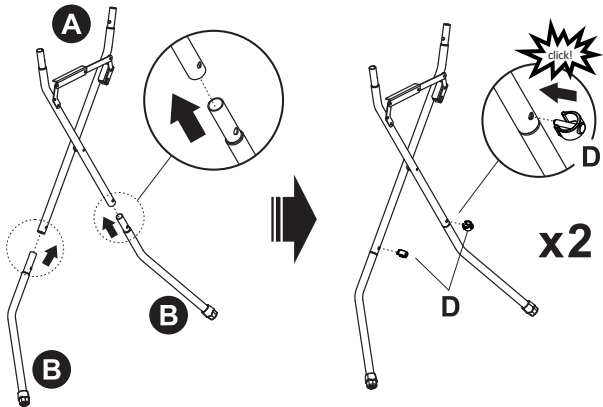

H

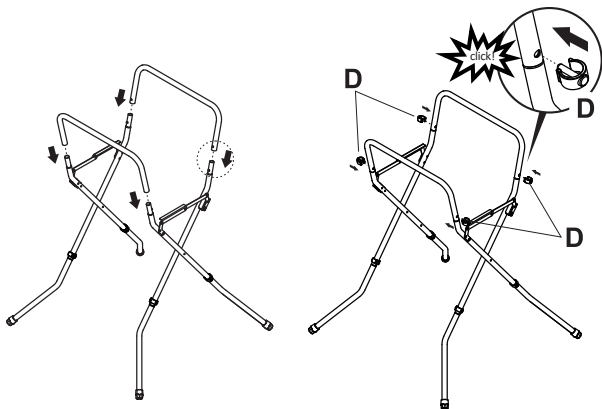

I



J

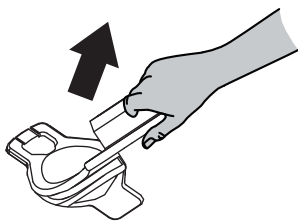

K

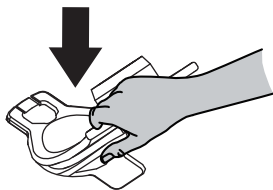
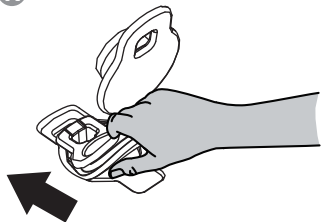

L

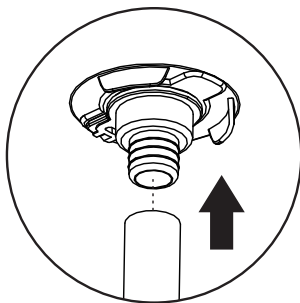

INSTRUKCJA OBSŁUGI

Szanowny Kliencie,

Dziękujemy za zakup wanienki ze stelażem Neno Lucy Stand. Produkt przeznaczony jest dla dzieci o masie ciała do 30kg. Prosimy o zapoznanie się z instrukcją obsługi przed użyciem oraz zatrzymanie jej w razie konieczności ponownego użycia.

01. OSTRZEŻENIA

1. Aby zapobiec utonięciu nigdy nie zostawiaj dziecka bez opieki. Podczas kąpieli pozostaj z dzieckiem w stałym kontakcie.
2. Nie korzystaj z produktu jeżeli waga dziecka przekracza 30kg.
3. Aby uniknąć oparzeń należy przed każdą kąpielą sprawdzić temperaturę wody, która nie powinna przekraczać 37,8°C.
4. Nigdy nie używaj tego produktu na podwyższonych płaszczyznach jak na przykład stół.
5. Produkt należy używać wyłącznie na płaskich i suchych powierzchniach.
6. Nie używaj wanienki dopóki nie upewnisz się, że jest prawidłowo rozłożona. Zawsze sprawdzaj jej stabilność na podłożu.
7. W celu uniknięcia obrażeń upewnij się, że dzieci znajdują się w bezpiecznej odległości podczas składania i rozkładania produktu.
8. Nie pozwól, aby dzieci bawiły się produktem.
9. Nie pozwól, aby dziecko stało w waniencie lub opierało się o któryś z jej boków.
10. Produkt przeznaczony jest wyłącznie do kąpieli pod nadzorem osoby dorosłej.
11. Nie przestawiaj oraz nie podnoś produktu, gdy dziecko znajduje się wewnątrz.
12. Nie korzystaj z produktu, jeżeli widzisz ubytki, pęknięcia lub uszkodzenia.
13. Nie używaj akcesoriów lub części zamiennych innych niż zatwierdzonych przez producenta.
14. Przed umieszczeniem dziecka we wkładce upewnij się, że klamry są poprawnie przymocowane do wanienki.
15. Nie zostawiaj produktu w pełnym słońcu oraz blisko źródeł ciepła takich jak grzejniki elektryczne, grzejniki gazowe itp.
16. Nie doprowadzaj do całkowitego zalania termometru.
17. W momencie, gdy wanienska nie jest używana należy ją przechowywać w miejscu niedostępnym dla dzieci.
18. Wodę należy odprowadzać do odpowiedniego odpływu (np. do wanny, toalety, umywalki) oraz dopiero po wyjęciu dziecka z wanienki.
19. Przed nałożeniem wanienki na stelaż upewnij się, że jest on prawidłowo rozłożony i wszystkie części montażowe zostały użyte.
20. Przed każdym użyciem sprawdź stabilność wanienki na stelażu.
21. Stelaż przeznaczony jest wyłącznie do używania z wanienką Neno Lucy (wanienkę można kupić w zestawie ze stelażem – Neno Lucy Stand lub samodzielnie – Neno Lucy). Używanie innych produktów może okazać się niebezpieczne.

OSTRZEŻENIE – NIEBEZPIECZEŃSTWO UTONIĘCIA I UPADKU:

Odnotowano przypadki utonięcia dzieci podczas kąpieli.

Utonięcie może nastąpić w bardzo krótkim czasie i w bardzo płytkiej wodzie (np. 2cm).

Odnotowano przypadki urazów głowy u dzieci w wyniku wypadnięcia z wanienki.

02. ZAWARTOŚĆ ZESTAWU

1. Wanienska
2. Korek odpływowy do wody
3. Termometr elektroniczny
4. Półka z wgłębieniami na produkty do kąpieli
5. Regulowana wkładka do kąpieli
6. Stelaż z korkiem i rurką odpływową

03. ROZKŁADANIE WANIEŃKI

1. Umieść wanienkę na płaskiej powierzchni w pozycji do góry dnem.
2. Rozłóż nóżki po obu stronach. **PATRZ RYS. A. 1.**
3. Postaw wanienkę na nóżkach, a następnie wepchnij dno najpierw z jednej, a potem z drugiej strony. **PATRZ RYS. A. 2.**
4. Przed użyciem upewnij się, że nóżki oraz dno wanienki są prawidłowo rozłożone. **PATRZ RYS. A. 3.**
5. Przed napełnieniem wanienki wodą upewnij się, że korek odpływowy jest szczelnie zamknięty.

04. SKŁADANIE WANIEŃKI

1. Obróć wanienkę do góry nogami i dociśnij dno najpierw z jednej, a następnie z drugiej strony. **PATRZ RYS. B. 1.**
2. Złóż nóżkę do wewnątrz wciskając jednocześnie dwa zaciski blokujące samoczynne składanie się, znajdujące się po obu stronach nóżki. Powtórz czynność dla drugiej nóżki. **PATRZ RYS. B. 2.**

UWAGA! Przed złożeniem i przechowywaniem wanienki upewnij się, że produkt jest suchy.

05. REGULOWANA WKŁADKA DO KĄPIELI

PATRZ RYS. C.

1. Przymocuj klamry znajdujące się na końcach pięciu ramion wkładki do krawędzi wanienki.
2. Dopasuj długość ramion do wielkości wanienki i swoich potrzeb poprzez zawijanie ich do wewnątrz.
3. Upewnij się przed umieszczeniem dziecka we wkładce, że wszystkie ramiona są odpowiednio przymocowane.

06. TERMOMETR

1. Aby zmierzyć temperaturę wody przed kąpielą należy umieścić sondę termometru znajdującą się na końcu kabla w wodzie. Temperatura pojawi się na wyświetlaczu (dokładność pomiaru $\pm 1.5^{\circ}\text{C}$). **PATRZ RYS. D.**
2. Długość kabla może być regulowana za pomocą pokrętła znajdującego się pod wyświetlaczem.
3. W celu wymiany baterii należy wyciągnąć półkę z wgłębieniami na produkty do kąpeli i otworzyć pokrywkę znajdującą się na spodzie. Następnie otworzyć zabezpieczenie, przesuwając kłapkę w bok. Termometr jest zasilany przez dwie baterie LR44. Przed ponownym użyciem należy upewnić się, że kłapa została poprawnie zamknięta.

UWAGA! Termometr elektroniczny nie jest wodoodporny. Nie doprowadzić do zalania. W wodzie należy umieścić jedynie sondę. Przed pierwszym użyciem: aby zmierzyć temperaturę wody usunąć folię zabezpieczającą baterie.

07. STELAŻ

1. Wszystkie części stelaża zostały pokazane na **RYS. E.**
2. Proces składania stelaża:
 - 1) Pociągnij za dolne elementy części A tak, aby poziomy wspornik był całkowicie rozłożony. **PATRZ RYS. F**
 - 2) Zamontuj nogi stelaża (B), dopasowując do siebie części oznaczone numerami (1-4). Upewnij się, że otwory części A i B nachodzą na siebie, a następnie użyj dołączonych do zestawu klipsów (D). **PATRZ RYS. G**
 - 3) Zamontuj części C do górnej części stelaża, dopasowując do siebie części oznaczone numerami (5-8). Upewnij się, że otwory części A i C nachodzą na siebie, a następnie użyj dołączonych do zestawu klipsów (D). **PATRZ RYS. H**
 - 4) Nałóż wanienkę na stelaż. **PATRZ RYS. I**
3. Aby ułatwić opróżnianie wanienki znajdującej się na stelażu należy wymienić korek i przymocować do niego rurkę odpływową:
 - 1) Pociągnij korek do siebie i wyciągnij go z wanienki. **PATRZ RYS. J**
 - 2) Wsuń wymienny korek i włóż go do przeznaczzonego do tego miejsca. **PATRZ RYS. K**
 - 3) Nałóż rurkę odpływową na gwint korka, znajdujący się od spodu wanienki. Upewnij się, że jest prawidłowo zamontowany. **PATRZ RYS. L**

08. CZYSZCZENIE

1. Wanienkę oraz stelaż czyść za pomocą miękkiej, wilgotnej szmatki z użyciem delikatnego mydła. Nie używaj do czyszczenia mocnych detergentów. Przed przechowywaniem przetrzyj do sucha, tak aby nie było widocznych śladów po wodzie.
2. Wkładkę do kąpeli czyść ręcznie z użyciem delikatnego mydła. Nie używaj do czyszczenia mocnych detergentów. Następnie wyciśnij nadmiar wody i zawieś w pozycji pionowej do wyschnięcia. Nie prać chemicznie. Nie używać wybielacza. Nie prasować.

09. TRANSPORT

Pamiętaj, aby transportować wanienkę tylko ze złożonymi nóżkami. Transportowanie rozłożonego produktu może spowodować uszkodzenia.

10. SPECYFIKACJA:

Materiał wanienki: PP + TPE

Materiał wkładki: Poliester + Polistyren

Materiał stelaża: Metal

Pojemność: 46L

Wymiary rozłożonej wanienki: 89x52x24 cm

Wymiary złożonej wanienki: 89x52x11 cm

Wymiary rozłożonego stelaża: 77x77x88 cm

Waga wanienki: 2,8kg

Waga wkładki: 0,15kg

Waga stelaża: 3,1kg

11. KARTA GWARANCYJNA

Produkt objęty jest 24-miesięczną gwarancją. Warunki gwarancji można znaleźć na stronie: <https://neno.pl/gwarancja>

Szczegóły, kontakt oraz adres serwisu można znaleźć na stronie: <https://neno.pl/kontakt>

Specyfikacje i zawartość zestawu mogą ulec zmianie bez powiadomienia. Przepraszamy za wszelkie niedogodności.

Produkt spełnia wymagania normy EN 17072:2019-03 oraz EN 71-3+A1:2021-09.

USER MANUAL

Dear Customer,

Thank you for purchasing the Neno Lucy Stand bath tub. This product is suitable for children weighing up to 30kg. Please read the instruction manual before use and keep it in case you need to use it again.

01. WARNINGS

1. To prevent drowning never leave your child unattended. Stay in constant contact with your child during bathing.
2. Do not use the product if the child weighs more than 30kg.
3. To avoid scalding, the water temperature should be checked before each bath and should not exceed 37.8°C.
4. Never use this product on elevated surfaces such as a table.
5. The product should only be used on flat and dry surfaces.
6. Do not use the tub until you have made sure it is correctly unfolded. Always check its stability on the ground.
7. To avoid injury, make sure children are at a safe distance when folding and unfolding the product.
8. Do not let children play with the product.
9. Do not let the baby stand in the tub or lean against either side of the tub.
10. The product is intended only for bathing under adult supervision.
11. Do not move or lift the product while the child is inside.
12. Do not use the product if you see cavities, cracks or damage.
13. Do not use accessories or spare parts other than those approved by the manufacturer.
14. Make sure the clamps are correctly attached to the bath tub before placing the baby in the insert.
15. Do not leave the product in direct sunlight or close to heat sources such as electric heaters, gas heaters, etc.
16. Do not allow the thermometer to flood completely.
17. When not in use, the tub should be stored out of the reach of children.
18. The water should be drained into a suitable drain (e.g. bath, toilet, sink) and only after the child has been removed from the bath.
19. Make sure the tub is correctly unfolded and all mounting parts are used before placing it on the stand.
20. Check the stability of the bath tub on the stand before each use.
21. The rack is only for use with the Neno Lucy tub (the tub can be purchased as a set with the rack - Neno Lucy Stand or on its own - Neno Lucy). Use of other products may prove dangerous.

WARNING - DANGER OF DROWNING AND FALLING:

There have been cases of children drowning while bathing.

Drowning can occur in a very short time and in very shallow water (e.g. 2cm).

There have been reported cases of head injuries in children as a result of falling out of bath tubs.

02. CONTENTS OF THE KIT

1. Bathtub
2. Water drain plug
3. Electronic thermometer
4. Shelf with recesses for bath products
5. Adjustable bath liner
6. Rack with stopper and drainage pipe

03. UNFOLDING THE BATHTUB

1. Place the tub on a flat surface in the upside down position.
2. Spread the legs on both sides. **SEE FIG. A. 1.**
3. Stand the tub on its feet, then push the bottom first on one side and then on the other. **SEE FIG. A. 2.**
4. Make sure the legs and the bottom of the tub are correctly unfolded before use. **SEE FIG. A. 3.**
5. Make sure the drain plug is tightly closed before filling the tub with water.

04. FOLDING A BATHTUB

1. Turn the tub upside down and press the bottom first on one side and then on the other. **SEE FIG. B. 1.**
2. Fold the leg inwards by simultaneously pressing the two self-folding clamps on both sides of the leg. Repeat for the other leg. **SEE FIG. B. 2.**

NOTE: Make sure the product is dry before assembling and storing the tub.

05. ADJUSTABLE BATH LINER

SEE FIG. C.

1. Attach the clamps located at the ends of the five arms of the insert to the edge of the tub.
2. Adjust the length of the arms to the size of the tub and your needs by wrapping them inwards.
3. Make sure all arms are properly attached before placing your child in the insert.

06. THERMOMETER

1. To measure the water temperature before bathing, place the thermometer probe at the end of the cable in the water. The temperature will appear on the display (accuracy of measurement $\pm 1.5^{\circ}\text{C}$). SEE FIG. D.
2. The length of the cable can be adjusted using the knob below the display.
3. To replace the battery, pull out the shelf with recesses or bath products and open the lid located at the bottom. Then open the safety catch by sliding the flap to the side. The thermometer is powered by two LR44 batteries. Make sure that the flap is closed correctly before using it again.

NOTE: The electronic thermometer is not waterproof. Do not lead to flooding. Only the probe should be placed in water. Before first use: to measure the water temperature, remove the film protecting the batteries.

07. FRAME

1. All parts of the frame are shown in FIG. E.
2. The process of folding the frame:
 - 1) Pull the lower parts of part A so that the horizontal bracket is fully unfolded. SEE FIG. F
 - 2) Assemble the legs of the frame (B) by fitting the numbered parts (1-4) together. Make sure the holes of parts A and B overlap, then use the clips (D) provided. SEE FIG. G
 - 3) Fit parts C to the top of the frame, matching the numbered parts (5-8). Make sure the holes of parts A and C overlap, then use the supplied clips (D). SEE FIG. H
 - 4) Place the tub on the frame. SEE FIG. I
3. To make it easier to empty the tub while it is on the rack, replace the stopper and attach the drain tube to it:
 - 1) Pull the stopper towards you and pull it out of the tub. SEE FIG. J
 - 2) Slide the replacement plug in and insert it into the space provided. SEE FIG. K
 - 3) Thread the drain tube onto the thread of the plug, located on the underside of the tub. Make sure it is fitted correctly. SEE FIG. L

08. CLEANING

1. Clean the bath tub and frame with a soft, damp cloth using mild soap. Do not use strong detergents for cleaning. Wipe dry before storing so that no water marks are visible.
2. Clean the bath liner by hand with a mild soap. Do not use strong detergents for cleaning. Then squeeze out excess water and hang upright to dry. Do not dry-clean. Do not use bleach. Do not iron.

09. TRANSPORT

Remember to transport the tub only with the legs folded down. Transporting the product unfolded may cause damage.

10. SPECIFICATIONS:

Bath material: PP + TPE

Insole material: Polyester + Polystyrene

Frame material: Metal

Capacity: 46L

Dimensions of the unfolded bathtub: 89x52x24 cm

Dimensions of the folded bathtub: 89x52x11 cm

Dimensions of the unfolded frame: 77x77x88 cm

Bath weight: 2,8kg

Bath liner weight: 0,15kg

Frame weight: 3,1kg

11. WARRANTY CARD

The product comes with a 24-month warranty. Warranty terms and conditions can be found at: <https://neno.pl/gwarancja>

Details, contact and service address can be found at: <https://neno.pl/kontakt>

Specifications and contents are subject to change without notice. We apologise for any inconvenience.

The product meets the requirements of EN 17072:2019-03 and EN 71-3+A1:2021-09.

BEDIENUNGSANLEITUNG

Sehr geehrter Kunde,

Vielen Dank, dass Sie sich für die Badewanne Neno Lucy Stand entschieden haben. Dieses Produkt ist für Kinder bis zu einem Gewicht von 30 kg geeignet. Bitte lesen Sie die Gebrauchsanweisung vor dem Gebrauch durch und bewahren Sie sie für den Fall auf, dass Sie sie wieder verwenden müssen.

01. WARNUNGEN

1. Um Ertrinken zu vermeiden, lassen Sie Ihr Kind niemals unbeaufsichtigt. Bleiben Sie während des Badens in ständigem Kontakt mit Ihrem Kind.
2. Verwenden Sie das Produkt nicht, wenn das Kind mehr als 30 kg wiegt.
3. Um Verbrühungen zu vermeiden, sollte die Wassertemperatur vor jedem Bad überprüft werden und 37,8°C nicht überschreiten.
4. Verwenden Sie dieses Produkt niemals auf erhöhten Flächen wie z. B. einem Tisch.
5. Das Produkt sollte nur auf ebenen und trockenen Flächen verwendet werden.
6. Benutzen Sie die Wanne erst dann, wenn Sie sich vergewissert haben, dass sie richtig aufgeklappt ist. Überprüfen Sie immer die Stabilität auf dem Boden.
7. Um Verletzungen zu vermeiden, achten Sie darauf, dass sich Kinder beim Zusammen- und Auseinanderklappen des Produkts in einem sicheren Abstand befinden.
8. Lassen Sie Kinder nicht mit dem Produkt spielen.
9. Lassen Sie das Baby nicht in der Wanne stehen und lehnen Sie es nicht gegen eine Seite der Wanne.
10. Das Produkt ist nur zum Baden unter Aufsicht von Erwachsenen bestimmt.
11. Bewegen Sie das Produkt nicht und heben Sie es nicht an, solange sich das Kind darin befindet.
12. Verwenden Sie das Produkt nicht, wenn Sie Hohlräume, Risse oder Schäden sehen.
13. Verwenden Sie keine anderen als die vom Hersteller zugelassenen Zubehör- oder Ersatzteile.
14. Vergewissern Sie sich, dass die Klammern richtig an der Badewanne befestigt sind, bevor Sie das Baby in den Einsatz legen.
15. Lassen Sie das Produkt nicht in direktem Sonnenlicht oder in der Nähe von Wärmequellen wie Elektroheizungen, Gasheizungen usw. liegen.
16. Lassen Sie das Thermometer nicht vollständig überlaufen.
17. Wenn die Wanne nicht benutzt wird, sollte sie außerhalb der Reichweite von Kindern aufbewahrt werden.
18. Das Wasser sollte in einen geeigneten Abfluss (z. B. Badewanne, Toilette, Waschbecken) abgelassen werden, und zwar erst, nachdem das Kind aus der Badewanne genommen wurde.
19. Vergewissern Sie sich, dass die Wanne richtig aufgeklappt ist und alle Befestigungsteile verwendet werden, bevor Sie sie auf den Ständer stellen.
20. Überprüfen Sie die Stabilität der Badewanne auf dem Gestell vor jedem Gebrauch.
21. Das Gestell ist nur für die Verwendung mit der Wanne Neno Lucy bestimmt (die Wanne kann als Set mit dem Gestell - Neno Lucy Stand oder allein - Neno Lucy - erworben werden). Die Verwendung von anderen Produkten kann gefährlich sein.

WARNUNG - GEFAHR DES ERTRINKENS UND DES ABSTURZES:

Es hat Fälle gegeben, in denen Kinder beim Baden ertrunken sind.

Das Ertrinken kann in sehr kurzer Zeit und in sehr flachem Wasser (z. B. 2 cm) eintreten.

Es wurden Fälle von Kopfverletzungen bei Kindern gemeldet, die durch Stürze aus Badewannen verursacht wurden.

02. INHALT DES KITS

1. Badewanne
2. Wasserablassschraube
3. Elektronisches Thermometer
4. Regal mit Aussparungen für Badeartikel
5. Verstellbare Wanneneinlage
6. Gestell mit Stopfen und Abflussrohr

03. ENTFALTUNG DER BADEWANNE

1. Stellen Sie die Wanne umgedreht auf eine ebene Fläche.
2. Spreizen Sie die Beine auf beiden Seiten. **SIEHE ABB. A. 1.**
3. Stellen Sie die Wanne auf ihre Füße und schieben Sie den Boden zuerst auf die eine und dann auf die andere Seite. **SIEHE ABB. A. 2.**

4. Vergewissern Sie sich, dass die Beine und der Boden der Wanne vor der Benutzung richtig ausgeklappt sind. **SIEHE ABB. A. 3.**
5. Vergewissern Sie sich, dass die Ablassschraube fest verschlossen ist, bevor Sie die Wanne mit Wasser füllen.

04. FALTEN EINER BADEWANNE

1. Drehen Sie die Wanne auf den Kopf und drücken Sie den Boden zuerst auf der einen und dann auf der anderen Seite. **SIEHE ABB. B. 1.**
2. Klappen Sie das Bein nach innen, indem Sie gleichzeitig auf die beiden selbstfaltenden Klammern auf beiden Seiten des Beins drücken. Wiederholen Sie den Vorgang für das andere Bein. **SIEHE ABB. B. 2.**

HINWEIS: Stellen Sie sicher, dass das Produkt trocken ist, bevor Sie die Wanne zusammenbauen und lagern.

05. VERSTELLBARE WANNENEINLAGE

SIEHE ABB. C.

1. Befestigen Sie die Klammern, die sich an den Enden der fünf Arme des Einsatzes befinden, am Rand der Wanne.
2. Passen Sie die Länge der Arme an die Größe der Wanne und Ihre Bedürfnisse an, indem Sie sie nach innen wickeln.
3. Vergewissern Sie sich, dass alle Arme richtig befestigt sind, bevor Sie Ihr Kind in den Einsatz setzen.

06. TERMOMETER

1. Um die Wassertemperatur vor dem Baden zu messen, halten Sie die Thermometersonde am Ende des Kabels in das Wasser. Die Temperatur wird auf dem Display angezeigt (Messgenauigkeit $\pm 1,5^\circ\text{C}$). **SIEHE ABB. D.**
2. Die Länge des Kabels kann mit dem Drehknopf unterhalb des Displays eingestellt werden.
3. Um die Batterie auszutauschen, ziehen Sie die Ablage mit den Vertiefungen oder den Badezusätzen heraus und öffnen Sie den Deckel an der Unterseite. Öffnen Sie dann den Sicherheitsverschluss, indem Sie die Klappe zur Seite schieben. Das Thermometer wird mit zwei LR44-Batterien betrieben. Vergewissern Sie sich, dass die Klappe richtig geschlossen ist, bevor Sie es wieder benutzen.

HINWEIS: Das elektronische Thermometer ist nicht wasserdicht. Nicht zu Überschwemmungen führen. Nur die Sonde sollte in Wasser gelegt werden. Vor dem ersten Gebrauch: um die Wassertemperatur zu messen, entfernen Sie die Folie zum Schutz der Batterien.

07. RÜCKEN

1. Alle Teile des Rahmens sind in ABB. E dargestellt.
2. Das Verfahren zum Falten des Rahmens:
 - 1) Ziehen Sie die unteren Teile von Teil A, so dass der horizontale Bügel vollständig ausgeklappt ist. **SIEHE ABB. F**
 - 2) Montieren Sie die Beine des Rahmens (B), indem Sie die nummerierten Teile (1-4) zusammenstecken. Achten Sie darauf, dass sich die Löcher der Teile A und B überlappen, und verwenden Sie dann die mitgelieferten Klammern (D). **SIEHE ABB. G**
 - 3) Bringen Sie die Teile C an der Oberseite des Rahmens an, indem Sie die nummerierten Teile (5-8) zusammenfügen. Vergewissern Sie sich, dass sich die Löcher der Teile A und C überlappen, und verwenden Sie dann die mitgelieferten Clips (D). **SIEHE ABB. H**
 - 4) Setzen Sie die Wanne auf den Rahmen. **SIEHE ABB. I**
3. Um das Entleeren der Badewanne auf dem Gestell zu erleichtern, setzen Sie den Stopfen wieder ein und befestigen Sie den Ablaufschlauch daran:
 - 1) Ziehen Sie den Stopfen zu sich heran und ziehen Sie ihn aus der Wanne heraus. **SIEHE ABB. J**
 - 2) Schieben Sie den Ersatzstöpsel ein und setzen Sie ihn in den dafür vorgesehenen Raum ein. **SIEHE ABB. K**
 - 3) Fädeln Sie den Abflussschlauch auf das Gewinde des Stopfens, das sich an der Unterseite der Wanne befindet. Vergewissern Sie sich, dass er richtig sitzt. **SIEHE ABB. L**

08. REINIGUNG

1. Reinigen Sie die Badewanne und den Rahmen mit einem weichen, feuchten Tuch und milder Seife. Verwenden Sie zur Reinigung keine scharfen Reinigungsmittel. Wischen Sie die Wanne vor der Lagerung trocken, damit keine Wasserflecken sichtbar sind.
2. Reinigen Sie die Wanneneinlage von Hand mit einer milden Seife. Verwenden Sie zur Reinigung keine scharfen Reinigungsmittel. Drücken Sie anschließend überschüssiges Wasser aus und hängen Sie ihn zum Trocknen auf. Nicht chemisch reinigen. Verwenden Sie keine Bleichmittel. Nicht bügeln.

09. TRANSPORT

Denken Sie daran, die Wanne nur mit heruntergeklappten Beinen zu transportieren. Wenn Sie das Produkt ungefaltet transportieren, kann es beschädigt werden.

10. SPEZIFIKATIONEN:

Material des Bades: PP + TPE

Material der Einlegesohle: Polyester + Polystyrol

Material Rahmen: Metall

Fassungsvermögen: 46L

Abmessungen der gefalteten Wanne: 89x52x24 cm

Maße zusammengeklappt: 89x52x11 cm

Maße des aufgeklappten Rahmens: 77x77x88 cm

Gewicht der Badewanne: 2,8 kg

Gewicht der Wanneneinlage: 0,15 kg

Gewicht des Rahmens: 3,1 kg

11. GARANTIEKARTE

Das Produkt wird mit einer 24-monatigen Garantie geliefert. Die Garantiebedingungen finden Sie unter: <https://neno.pl/gwarancja> Einzelheiten, Kontakt und Serviceadresse finden Sie unter: <https://neno.pl/kontakt> Änderungen der technischen Daten und des Inhalts sind ohne vorherige Ankündigung vorbehalten. Wir entschuldigen uns für etwaige Unannehmlichkeiten.

Das Produkt erfüllt die Anforderungen von EN 17072:2019-03 und EN 71-3+A1:2021-09.

CZ

NÁVOD K POUŽITÍ

Vážený zákazníku,

Děkujeme, že jste si zakoupili vanu Neno Lucy Stand. Tento výrobek je vhodný pro děti s hmotností do 30 kg. Před použitím si prosím přečtěte návod k použití a uschovejte jej pro případ, že byste jej potřebovali znovu použít.

01. UPOZORNĚNÍ

1. Abyste předešli utonutí, nikdy nenechávejte dítě bez dozoru. Během koupání buďte s dítětem v neustálém kontaktu.
2. Výrobek nepoužívejte, pokud dítě váží více než 30 kg.
3. Aby nedošlo k opaření, je třeba před každou koupelí zkontrolovat teplotu vody, která by neměla překročit 37,8 °C.
4. Nikdy nepoužívejte tento výrobek na vyvýšených plochách, jako je stůl.
5. Výrobek by se měl používat pouze na rovných a suchých plochách.
6. Vanu nepoužívejte, dokud se nepřesvědčíte, že je správně rozložená. Vždy zkontrolujte její stabilitu na zemi.
7. Abyste předešli zranění, dbejte na to, aby děti byly při skládání a rozkládání výrobku v bezpečné vzdálenosti.
8. Nedovolte dětem, aby si s výrobkem hrály.
9. Nedovolte dítěti stát ve vaně ani se opírat o obě strany vany.
10. Výrobek je určen pouze ke koupání pod dohledem dospělé osoby.
11. Nehýbejte s výrobkem ani jej nezvedejte, pokud je v něm dítě.
12. Nepoužívejte výrobek, pokud vidíte dutiny, praskliny nebo poškození.
13. Nepoužívejte jiné příslušenství nebo náhradní díly než ty, které schválil výrobce.
14. Před vložením dítěte do vany se ujistěte, že jsou svorky správně připevněny k vaně.
15. Výrobek nenechávejte na přímém slunečním světle ani v blízkosti zdrojů tepla, jako jsou elektrická topná tělesa, plynové ohřívače apod.
16. Nedovolte, aby se teploměr zcela zaplavil.
17. Pokud se vana nepoužívá, měla by být uložena mimo dosah dětí.
18. Vodu je třeba vypustit do vhodného odtoku (např. vany, toalety, umyvadla), a to až po vyjmutí dítěte z vany.
19. Před umístěním vany na stojan se ujistěte, že je správně rozložená a že jsou použity všechny montážní díly.
20. Před každým použitím zkontrolujte stabilitu vany na podstavci.
21. Stojan je určen pouze pro použití s vaničkou Neno Lucy (vaničku lze zakoupit v sadě se stojanem - Neno Lucy Stand nebo samostatně - Neno Lucy). Použití jiných výrobků se může ukázat jako nebezpečné.

VAROVÁNÍ - NEBEZPEČÍ UTONUTÍ A PÁDU:

Byly zaznamenány případy utonutí dětí při koupání.

K utonutí může dojít ve velmi krátké době a ve velmi mělké vodě (např. 2 cm).

Byly zaznamenány případy poranění hlavy u dětí v důsledku pádu z vany.

02. OBSAH SADY

1. Vana
2. Zástrčka pro vypouštění vody
3. Elektronický teploměr
4. Polička s výklenky na koupelové produkty
5. Nastavitelná vložka do vany
6. Stojan se zátkou a odtokovou trubicou

03. ROZKLÁDÁNÍ VANY

1. Položte vanu na rovný povrch do obrácené polohy.
2. Roztáhněte nohy na obě strany. **VIZ OBR. A. 1.**
3. Postavte vanu na nohy a zatlačte na dno nejprve na jedné a pak na druhé straně. **VIZ OBR. A. 2.**
4. Před použitím se ujistěte, že jsou nohy a dno vany správně rozloženy. **VIZ OBR. A. 3.**
5. Před napuštěním vany vodou se ujistěte, že je vypouštěcí zátka pevně uzavřena.

04. SKLÁDÁNÍ VANY

1. Obráťte vanu dnem vzhůru a přitlačte dno nejprve na jedné a pak na druhé straně. **VIZ OBR. B. 1.**
2. Nohu sklopte dovnitř současným stisknutím dvou samoskládacích svorek na obou stranách nohy. Postup opakujte i u druhé nohy. **VIZ OBR. B. 2.**

POZNÁMKA: Před sestavením a uložením vany se ujistěte, že je výrobek suchý.

05. NASTAVITELNÁ VLOŽKA DO VANY

VIZ OBR. C.

1. Připevňte svorky umístěné na koncích pěti ramen vložky k okrajům vany.
2. Délku ramen přizpůsobte velikosti vany a svým potřebám tak, že je zabalíte dovnitř.
3. Před umístěním dítěte do autosedačky se ujistěte, že jsou všechna ramena správně připevněna.

06. TERMOMETR

1. Chcete-li změřit teplotu vody před koupáním, umístěte sondu teploměru na konec kabelu do vody. Na displeji se zobrazí teplota (přesnost měření $\pm 1,5$ °C). **VIZ OBR. D.**
2. Délku kabelu lze nastavit pomocí knoflíku pod displejem.
3. Chcete-li baterii vyměnit, vytáhněte políčku s prohlubněmi nebo výrobky do koupele a otevřete víko umístěné ve spodní části. Poté otevřete bezpečnostní pojistku posunutím klápy do strany. Teploměr je napájen dvěma bateriemi LR44. Před dalším použitím se ujistěte, že je kláпка správně zavřena.

POZNÁMKA: Elektronický teploměr není vodotěsný. Nesmí dojít k zaplavení. Do vody by měla být umístěna pouze sonda. Před prvním použitím: Pro měření teploty vody odstraňte fólii chránící baterie.

07. STOJAN

1. Všechny části rámu jsou znázorněny na **OBR. E.**
2. Postup skládání rámu:
 - 1) Vytáhněte spodní části dílu A tak, aby se vodorovná konzola zcela rozložila. **VIZ OBR. F**
 - 2) Sestavte nohy rámu (B) tak, že k sobě přiložíte očíslované díly (1-4). Ujistěte se, že se otvory dílů A a B překrývají, poté použijte dodané svorky (D). **VIZ OBR. G**
 - 3) Připevňte díly C k horní části rámu, přičemž k sobě přiložíte očíslované díly (5-8). Ujistěte se, že se otvory dílů A a C překrývají, poté použijte dodané svorky (D). **VIZ OBR. H**
 - 4) Umístěte vanu na rám. **VIZ OBR. I**
3. Pro usnadnění vyprazdňování vany, když je na stojanu, vyměňte zátku a připevňte k ní vypouštěcí trubku:
 - 1) Zatáhněte za zátku směrem k sobě a vytáhněte ji z vany. **VIZ OBR. J**
 - 2) Zasuňte náhradní zátku a vložte ji do vyhrazeného prostoru. **VIZ OBR. K**
 - 3) Navlékněte odtokovou trubičku na závit zátky, který se nachází na spodní straně vany. Ujistěte se, že je správně nasazena. **VIZ OBR. L**

08. ČIŠTĚNÍ

1. Vanu a rám čistěte měkkým vlhkým hadříkem s použitím jemného mýdla. K čištění nepoužívejte silné čisticí prostředky. Před uložením ji otřete do sucha, aby na ní nebyly vidět stopy po vodě.
2. Vanovou vložku čistěte ručně jemným mýdlem. K čištění nepoužívejte silné čisticí prostředky. Poté vymačkejte přebytečnou vodu a pověšte ji ve svislé poloze, aby uschla. Nečistěte chemicky. Nepoužívejte bělidla. Nežehlete.

09. TRANSPORT

Nezapomeňte přepravovat vanu pouze se sklopenými nohami. Přeprava v rozloženém stavu může způsobit její poškození.

10. SPECIFIKACE:

Materiál vany: PP + TPE

Materiál stélky: Materiál: Polyester + Polystyren

Materiál rámu: Kov

Objem: 46 l

Rozměry rozložené vany: 89x52x24 cm

Rozměry složené vany: 89x52x11 cm

Rozměry rozloženého rámu: 77x77x88 cm

Hmotnost vany: 2,8 kg

Hmotnost vložky do vany: 0,15 kg

Hmotnost rámu: 3,1 kg

11. ZÁRUČNI KARTA

Na výrobek se vztahuje záruka 24 měsíců. Záruční podmínky naleznete na adrese: <https://neno.pl/gwarancja>
Podrobnosti, kontaktní údaje a adresu pro poskytování služeb naleznete na adrese: <https://neno.pl/kontakt>
Specifikace a obsah se mohou změnit bez předchozího upozornění. Omlouváme se za případné nepřijemnosti.
Výrobek splňuje požadavky norem EN 17072:2019-03 a EN 71-3+A1:2021-09.

HU

HASZNÁLATI UTASÍTÁS

Kedves Ügyfél,

Köszönjük, hogy megvásárolta a Neno Lucy Stand fürdőkádát. Ez a termék 30 kg-ig terjedő súlyú gyermekek számára alkalmas. Kérjük, használat előtt olvassa el a használati útmutatót, és őrizze meg arra az esetre, ha újra használni szeretné.

01. FIGYELMEZTETÉSEK

1. A fulladás megelőzése érdekében soha ne hagyja gyermekét felügyelet nélkül. Fürdés közben folyamatosan maradjon kapcsolatban gyermekével.
2. Ne használja a terméket, ha a gyermek súlya meghaladja a 30 kg-ot.
3. A leforrázás elkerülése érdekében a víz hőmérsékletét minden fürdés előtt ellenőrizni kell, és az nem haladhatja meg a 37,8 °C-ot.
4. Soha ne használja ezt a terméket megemelt felületen, például asztalon.
5. A terméket csak sík és száraz felületen szabad használni.
6. Ne használja a kádát addig, amíg meg nem győződött arról, hogy az megfelelően ki van-e hajtogatva. Mindig ellenőrizze stabilitását a talajon.
7. A sérülések elkerülése érdekében ügyeljen arra, hogy a gyermekek biztonságos távolságban legyenek, amikor a terméket össze- és széthajtogatja.
8. Ne hagyja, hogy a gyermekek játszanak a termékkel.
9. Ne hagyja, hogy a baba a kádban álljon, és ne támaszkodjon a kád egyik oldalának sem.
10. A termék kizárólag felnőtt felügyelete mellett történő fürdésre szolgál.
11. Ne mozgassa vagy emelje fel a terméket, amíg a gyermek benne van.
12. Ne használja a terméket, ha üregeket, repedéseket vagy sérüléseket lát.
13. Csak a gyártó által jóváhagyott tartozékokat és pótalkatrészeket használjon.
14. Győződjön meg róla, hogy a bilincsek megfelelően rögzítve vannak a kádhoz, mielőtt a babát a betétbe helyezi.
15. Ne hagyja a terméket közvetlen napfényben vagy hőforrások, például elektromos fűtőtestek, gázfűtőtestek stb. közelében.
16. Ne hagyja, hogy a hőmérő teljesen elárrassza.
17. Használaton kívül a kádát gyermekek számára elérhetetlen helyen kell tárolni.
18. A vizet megfelelő lefolyóba (pl. kádba, WC-be, mosogatóba) kell engedni, és csak azután, hogy a gyermeket kivették a kádból.
19. Győződjön meg róla, hogy a kád megfelelően ki van hajtogatva, és minden rögzítő alkatrész használatban van, mielőtt az állványra helyezi.
20. Minden használat előtt ellenőrizze a kád stabilitását az állványon.
21. Az állványt csak a Neno Lucy káddal használható (a kád megvásárolható készletben az állvánnyal együtt - Neno Lucy Stand vagy önmagában - Neno Lucy). Más termékek használata veszélyes lehet.

FIGYELMEZTETÉS - FULLADÁS- ÉS ZUHANÁSVESZÉLY:

Voitak olyan esetek, amikor a gyermekek fürdés közben megfulladtak.

A fulladás nagyon rövid idő alatt és nagyon sekély vízben (pl. 2 cm) következhet be.

Gyermekek fejsérüléseiről számoltak be, amelyek a fürdőkádból való kiesés következtében keletkeztek.

02. A KÉSZLET TARTALMA

1. Fürdőkád
2. Vízleeresztő dugó
3. Elektronikus hőmérő
4. Polc mélyedésekkel a fürdőszobai termékek számára
5. Állítható fürdőbélés
6. Állvány dugóval és vízelvezető csővel

03. A FÜRDŐKÁD KIBONTÁSA

1. Helyezze a kádát fejfel lefelé fordított helyzetben egy sima felületre.
2. Terítse szét a lábakat mindkét oldalon. **LÁSD AZ A. ÁBRÁT. 1.**
3. Állítsa a kádát a lábaira, majd nyomja meg az alját először az egyik, majd a másik oldalon. **LÁSD AZ A. ÁBRÁT. 2.**
4. Használat előtt győződjön meg arról, hogy a kád lábai és alja megfelelően ki vannak-e hajtva. **LÁSD AZ A. ÁBRÁT. 3.**
5. Győződjön meg róla, hogy a leeresztő dugó szorosan zárva van, mielőtt a kádát vízzel tölti.

04. KÁD ÖSSZECSUKÁSA

1. Fordítsa a kádát fejfel lefelé, és nyomja meg az alját először az egyik, majd a másik oldalon. **LÁSD A B. ÁBRÁT. 1.**
2. Hajtsa befelé a lábát a láb két oldalán lévő két önbehajtogató bilincs egyidejű megnyomásával. Ismételje meg ezt a másik lábhoz. **LÁSD A B. ÁBRÁT. 2.**

MEGJEGYZÉS: Győződjön meg róla, hogy a termék száraz, mielőtt összeszereli és tárolja a kádát.

05. ÁLLÍTHATÓ FÜRDŐBÉLÉS

LÁSD A C. ÁBRÁT.

1. A betét öt karjának végén található bilincseket rögzítse a kád széléhez.
2. A karok hosszát a kád méretéhez és az Ön igényeihez igazíthatja a befelé tekeréssel.
3. Győződjön meg róla, hogy minden kar megfelelően rögzítve van, mielőtt gyermekét a betétbe helyezi.

06. TERMOMETER

1. A víz hőmérséklet mérése előtt helyezze a hőmérő szondát a kábel végén a vízbe. A hőmérséklet megjelenik a kijelzőn (a mérés pontossága $\pm 1,5^{\circ}\text{C}$). **LÁSD A D. ÁBRÁT.**
2. A kábel hossza a kijelző alatti gombbal állítható.
3. Az akkumulátor cseréjéhez húzza ki a művelettel ellátott polcot, és nyissa ki az alján található fedelet. Ezután nyissa ki a biztonsági zárat a lapka oldalra csúsztatásával. A hőmérő két LR44-es elemmel működik. Győződjön meg róla, hogy a patent helyesen záródik, mielőtt újra használná.

MEGJEGYZÉS: Az elektronikus hőmérő nem vízálló. Ne vezessen árvízbe. Csak a szondát szabad vízbe helyezni. Első használat előtt: a víz hőmérséklet méréseéhez távolítsa el az elemeket védő fóliát.

07. KERET

1. A keret minden része az E. ábrán látható.
2. A keret összehajtatásának folyamata:
 - 1) Húzza ki az A rész alsó részét úgy, hogy a vízszintes konzol teljesen kibontva legyen. **LÁSD F ÁBRÁT.**
 - 2) Szerelje össze a keret lábait (B) a számozott részek (1-4) egymáshoz illesztésével. Ügyeljen arra, hogy az A és B részek furatai fedjék egymást, majd használja a mellékelt kapcsokat (D). **LÁSD A G ÁBRÁT.**
 - 3) Illesse a C részeket a keret tetejére, a számozott részek (5-8) egymáshoz illesztésével. Győződjön meg róla, hogy az A és C részek furatai átfedik egymást, majd használja a mellékelt kapcsokat (D). **LÁSD A H. ÁBRÁT.**
 - 4) Helyezze a kádát a keretre. **LÁSD I ÁBRÁT.**
3. Hogy megkönnyítse a kád kiürítését, miközben az állványon van, helyezze vissza a dugót, és rögzítse hozzá a lefolyócsövet:
 - 1) Húzza maga felé a dugót, és húzza ki a kádból. **LÁSD J ÁBRÁT.**
 - 2) Csúsztassa be a cseredugót, és illesse be az előírt helyre. **LÁSD G ÁBRÁT.**
 - 3) Fűzze fel a leeresztőcsövet a dugó menetére, amely a kád alján található. Győződjön meg róla, hogy megfelelően illeszkedik. **LÁSD L ÁBRÁT.**

08. TISZTÍTÁS

1. A kádát és a keretet puha, nedves ruhával, enyhe szappannal tisztítsa meg. Ne használjon erős tisztítószereket a tisztításhoz. Tárolás előtt törölje szárazra, hogy ne legyenek láthatóak a víznyomok.
2. Tisztítsa meg kézzel, enyhe szappannal a fürdőbélést. Ne használjon erős tisztítószereket a tisztításhoz. Ezután nyomja ki a felesleges vizet, és függőlegesen akassza fel száradni. Ne tisztítsa száraz tisztítással. Ne használjon fehérítőt. Ne vasaljon.

09. TRANSPORT

Ne felelde, hogy a kádát csak lehajtott lábakkal szállítsa. A termék kihajtva történő szállítása sérülést okozhat.

10. SPECIFIKÁCIÓK:

Fürdőanyag: PP + TPE

Talpbetét anyaga: Poliészter + Polisztirol

Keret anyaga: Fém

Kapacitás: 46L

A kicsomagolt kád méretei: 89x52x24 cm

Az összehajtott kád méretei: 89x52x11 cm

A kibontott keret méretei: 77x77x88 cm

Fürdő súlya: 2,8kg

Fürdőbetét súlya: 0,15kg

Váz súlya: 3,1kg

11. GARANCIA KÁRTYA

A termékre 24 hónapos garancia vonatkozik. A garanciális feltételek a következő weboldalon találhatók: <https://neno.pl/gwarancja>
Részletek, elérhetőség és a szolgáltatás címe a következő címen található: <https://neno.pl/kontakt>
A specifikációk és a tartalom előzetes értesítés nélkül változhatnak. Elnézést kérünk az esetleges kellemetlenségekért.
A termék megfelel az EN 17072:2019-03 és az EN 71-3+A1:2021-09 szabvány követelményeinek.

SK

POUŽÍVATEĽSKÁ PRÍRUČKA

Vážení zákazníci,

Ďakujeme, že ste si zakúpili vaňu Neno Lucy Stand. Tento výrobok je vhodný pre deti s hmotnosťou do 30 kg. Pred použitím si prosím prečítajte návod na použitie a uschovajte ho pre prípad, že by ste ho potrebovali použiť znova.

01. UPOZORNENIA

1. Aby ste predišli utopeniu, nikdy nenechávajte dieťa bez dozoru. Počas kúpania zostaňte s dieťaťom v neustálom kontakte.
2. Nepoužívajte výrobok, ak dieťa váži viac ako 30 kg.
3. Aby sa zabránilo obareniu, pred každým kúpeľom by sa mala skontrolovať teplota vody, ktorá by nemala presiahnuť 37,8 °C.
4. Nikdy nepoužívajte tento výrobok na vyvýšených plochách, napríklad na stole.
5. Výrobok by sa mal používať len na rovných a suchých povrchoch.
6. Vaňu nepoužívajte, kým sa nepresvedčíte, že je správne rozložená. Vždy skontrolujte jej stabilitu na zemi.
7. Aby ste predišli zraneniu, uistite sa, že deti sú pri skladaní a rozkladaní výrobku v bezpečnej vzdialenosti.
8. Nedovoľte deťom, aby sa s výrobkom hrali.
9. Nedovoľte, aby dieťa stálo vo vani alebo sa opieralo o ktorúkoľvek stranu vane.
10. Výrobok je určený len na kúpanie pod dohľadom dospelých.
11. Nehýbte s výrobkom ani ho nezdvíhajte, kým je v ňom dieťa.
12. Nepoužívajte výrobok, ak vidíte dutiny, praskliny alebo poškodenia.
13. Nepoužívajte iné príslušenstvo alebo náhradné diely ako tie, ktoré schválil výrobca.
14. Pred vložením dieťaťa do vane sa uistite, že sú svorky správne pripavené k vani.
15. Výrobok nenechávajte na priamom slnečnom svetle alebo v blízkosti zdrojov tepla, ako sú elektrické ohrievače, plynové ohrievače atď.
16. Nedovoľte, aby sa teplomer úplne zaplavil.
17. Ak sa vaňa nepoužíva, mala by byť uložená mimo dosahu detí.
18. Vodu je potrebné vypustiť do vhodného odtoku (napr. do vane, toalety, umývadla) a až po vybratí dieťaťa z vane.
19. Pred umiestnením vane na stojan sa uistite, že je správne rozložená a všetky montážne diely sú použité.
20. Pred každým použitím skontrolujte stabilitu vane na stojane.
21. Stojan je určený len na použitie s vaňou Neno Lucy (vaňu je možné zakúpiť v sade so stojanom - Neno Lucy Stand alebo samostatne - Neno Lucy). Používanie iných výrobkov sa môže ukázať ako nebezpečné.

VAROVANIE - NEBEZPEČENSTVO UTOPENIA A PÁDU:

Vyskytli sa prípady utopenia detí počas kúpania.

K utopeniu môže dôjsť vo veľmi krátkom čase a vo veľmi plytkej vode (napr. 2 cm).

Boli zaznamenané prípady poranení hlavy u detí v dôsledku pádu z vane.

02. OBSAH SÚPRAVY

1. Vaňa
2. Zástrčka na vypúšťanie vody
3. Elektronický teplomer
4. Polička s priehľbinami na kúpeľové výrobky
5. Nastaviteľná vložka do vane
6. Stojan so zátkou a odtokovou rúrkou

03. ROZKLADANIE VANE

1. Položte vaňu na rovný povrch do obrátenej polohy.
2. Roztiahnite nohy na oboch stranách. **POZRI OBR. A. 1.**
3. Postavte vaňu na nohy a zatlačte dno najprv na jednej a potom na druhej strane. **POZRI OBR. A. 2.**

4. Pred použitím sa uistite, že sú nohy a dno vane správne rozložené. **POZRI OBR. A. 3.**
5. Pred naplnením vane vodou sa uistite, že je vypúšťacia zátka pevne uzavretá.

04. SKLADANIE VANE

1. Otočte vaňu hore dnom a stlačte dno najprv na jednej a potom na druhej strane. **POZRI OBRÁZOK B. 1.**
2. Nohu sklopte dovnútra súčasným stlačením dvoch samoskladacích svoriek na oboch stranách nohy. Zopakujte to aj pri druhej nohe. **POZRI OBRÁZOK B. 2.**

POZNÁMKA: Pred zostavením a uskladnením vane sa uistite, že je výrobok suchý.

05. NASTAVITEĽNÁ VLOŽKA DO VANE

POZRI OBRÁZOK C.

1. Pripevnite svorky umiestnené na koncoch piatich ramien vložky k okraju vane.
2. Dĺžku ramien prispôbte veľkosti vane a svojim potrebám tak, že ich zabalíte dovnútra.
3. Pred umiestnením dieťaťa do vložky sa uistite, že sú všetky ramená správne pripevnené.

06. TERMOMETER

1. Ak chcete zmerať teplotu vody pred kúpaním, umiestnite sondu teplomera na koniec kábla do vody. Na displeji sa zobrazí teplota (presnosť merania $\pm 1,5$ °C). **POZRI OBR. D.**
2. Dĺžku kábla môžete nastaviť pomocou gombíka pod displejom.
3. Ak chcete vymeniť batériu, vytiahnite poľičku s priehlibkami alebo výrobkami do kúpeľa a otvorte veko umiestnené v spodnej časti. Potom otvorte bezpečnostnú poistku posunutím klácky do strany. Teplomer je napájaný dvoma batériami LR44. Pred ďalším použitím sa uistite, že je klapka správne zatvorená.

POZNÁMKA: Elektronický teplomer nie je vodotesný. Nesmie dôjsť k jeho zaplaveniu. Do vody by sa mala umiestniť iba sonda. Pred prvým použitím: Na meranie teploty vody odstráňte fóliu chrániacu batérie.

07. RÁM

1. Všetky časti rámu sú znázornené na **OBR. E.**
2. Proces skladania rámu:
 - 1) Potiahnite spodné časti časti A tak, aby sa vodorovná konzola úplne rozložila. **POZRI OBR. F**
 - 2) Zostavte nohy rámu (B) tak, že k sebe pripevníte očíslované diely (1 - 4). Uistite sa, že otvory dielov A a B sa prekrývajú, potom použite priložené svorky (D). **POZRI OBR. G**
 - 3) Pripevnite diely C k hornej časti rámu, pričom k sebe pripevnite očíslované diely (5-8). Uistite sa, že otvory dielov A a C sa prekrývajú, potom použite dodané svorky (D). **POZRI OBR. H**
 - 4) Umiestnite vaňu na rám. **POZRI OBR. I**
3. Aby ste uľahčili vyprázdňovanie vane, keď je na stojane, vymeňte zátku a pripojte k nej vypúšťaciu rúrkou:
 - 1) Potiahnite zátku smerom k sebe a vytiahnite ju z vane. **POZRI OBR. J**
 - 2) Zasuňte náhradnú zátku a vložte ju do určeného priestoru. **POZRI OBR. K**
 - 3) Navlečte odtokovú rúrkou na závit zátky, ktorý sa nachádza na spodnej strane vane. Uistite sa, že je správne nasadená. **POZRI OBR. L**

08. ČISTENIE

1. Vaňu a rám čistite mäkkou, vlhkou handričkou s použitím jemného mydla. Na čistenie nepoužívajte silné čistiace prostriedky. Pred uskladnením ju utrite do sucha, aby neboli viditeľné stopy po vode.
2. Vložku do vane čistite ručne jemným mydlom. Na čistenie nepoužívajte silné čistiace prostriedky. Potom vyžmýkajte presnú vodu a zaveste ju vo zvislej polohe, aby uschla. Nečistite chemicky. Nepoužívajte bielidlá. Nežehliť.

09. TRANSPORT

Nezabudnite prepravovať vaňu len so sklopenými nohami. Preprava výrobku v rozloženom stave môže spôsobiť jeho poškodenie.

10. ŠPECIFIKÁCIE:

Materiál vane: PP + TPE

Materiál stielky: Materiál: Polyester + Polystyrén

Materiál rámu: Kov

Kapacita: 46 l

Rozmery rozloženej vane: 89x52x24 cm

Rozmery zloženej vane: 89x52x11 cm

Rozmery rozloženého rámu: 77x77x88 cm

Hmotnosť vane: 2,8 kg

Hmotnosť vložky do vane: 0,15 kg

Hmotnosť rámu: 3,1 kg

11. ZÁRUČNÁ KARTA

Na výrobok sa vzťahuje 24-mesačná záruka. Záručné podmienky nájdete na adrese: <https://neno.pl/gwarancja>

Podrobnosti, kontaktné údaje a servisnú adresu nájdete na: <https://neno.pl/kontakt>

Špecifikácie a obsah sa môžu zmeniť bez predchádzajúceho upozornenia. Ospravedlňujeme sa za prípadné neprijemnosti.

Výrobok spĺňa požiadavky normy EN 17072:2019-03 a EN 71-3+A1:2021-09.

SE

ANVÄNDARHANDBOK

Kära kund,

Tack för att du köpte Neno Lucy Stand-badkaret. Denna produkt är lämplig för barn som väger upp till 30 kg. Läs bruksanvisningen före användning och förvara den om du behöver använda den igen.

01. VARNINGAR

1. För att förhindra drunkning får du aldrig lämna ditt barn utan uppsikt. Håll ständig kontakt med ditt barn när det badar.
2. Använd inte produkten om barnet väger mer än 30 kg.
3. För att undvika skällning bör vattentemperaturen kontrolleras före varje bad och bör inte överstiga 37,8°C.
4. Använd aldrig produkten på upphöjda ytor som t.ex. ett bord.
5. Produkten får endast användas på plana och torra ytor.
6. Använd inte tunnans förrän du har kontrollerat att den är korrekt utfälld. Kontrollera alltid att den står stabilt på marken.
7. För att undvika skador, se till att barn befinner sig på säkert avstånd när produkten fälls upp och ned.
8. Låt inte barn leka med produkten.
9. Låt inte barnet stå i badkaret eller luta sig mot någon av badkarets sidor.
10. Produkten är endast avsedd för bad under uppsikt av vuxen.
11. Flytta eller lyft inte produkten när barnet befinner sig i den.
12. Använd inte produkten om du ser hål, sprickor eller skador.
13. Använd inte andra tillbehör eller reservdelar än de som godkännts av tillverkaren.
14. Kontrollera att klämmorna är korrekt festsatta i badkaret innan du placerar barnet i insatsen.
15. Lämna inte produkten i direkt solljus eller i närheten av värmekällor som elektriska värmare, gasvärmare etc.
16. Låt inte termometern rinna över helt.
17. När karet inte används ska det förvaras oåtkomligt för barn.
18. Vattnet skall hällas ut i ett lämpligt avlopp (t.ex. badkar, toalett, handfat) och först efter att barnet har tagits upp ur badet.
19. Kontrollera att badkaret är korrekt utfällt och att alla monteringsdelar är använda innan du placerar det på stativet.
20. Kontrollera badkarets stabilitet på stativet före varje användning.
21. Stativet är endast avsett för användning med Neno Lucy badkar (badkaret kan köpas som ett set med stativet - Neno Lucy Stand eller på egen hand - Neno Lucy). Användning av andra produkter kan vara farligt.

VARNING - RISK FÖR DRUNKNING OCH FALL:

Det har förekommit fall där barn drunknat när de badat.

Drunkning kan ske på mycket kort tid och i mycket grunt vatten (t.ex. 2 cm).

Det har rapporterats fall av huvudskador hos barn till följd av att de fallit ur badkar.

02. INNEHÅLL I SATSEN

1. Badkar
2. Avtappningsplugg för vatten
3. Elektronisk termometer
4. Hylla med urtag för badprodukter
5. Justerbart badlinne
6. Ställ med propp och dräneringsrör

03. UTFÄLLNING AV BADKARET

1. Placera karet på en plan yta i uppochnervänt läge.
2. Sprid ut benen på båda sidor. **SE FIGUR A. 1.**
3. Ställ karet på dess fötter och tryck sedan på botten först på ena sidan och sedan på den andra. **SE FIG. A. 2.**
4. Se till att benen och botten på karet är korrekt utfällda före användning. **SE FIG. A. 3.**
5. Se till att avtappningspluggen är ordentligt stängd innan du fyller karet med vatten.

04. VIKA ETT BADKAR

1. Vänd karet upp och ned och tryck på botten först på ena sidan och sedan på den andra. **SE FIG. B. 1.**
2. Fäll benet inåt genom att samtidigt trycka på de två självfällande klämmorna på benets båda sidor. Upprepa för det andra benet. **SE FIG. B. 2.**

OBS: Se till att produkten är torr innan du monterar och förvarar karet.

05. JUSTERBART BADLAKAN

SE FIGUR C.

1. Fäst klämmorna som sitter i ändarna på insatsens fem armar i badkarets kant.
2. Anpassa längden på armarna till badkarets storlek och dina behov genom att linda dem inåt.
3. Se till att alla armar är ordentligt festsatta innan du placerar barnet i insatsen.

06. TERMOMETER

1. För att mäta vattentemperaturen innan du badar, placera termometerproben i slutet av kabeln i vattnet. Temperaturen visas på displayen (mättnoggrannhet $\pm 1,5^{\circ}\text{C}$). **SE FIG. D.**
2. Längden på kabeln kan justeras med ratten under displayen.
3. För att byta batteri, dra ut hyllan med urtag eller badprodukter och öppna locket som sitter längst ner. Öppna sedan säkerhetspärren genom att skjuta klaffen åt sidan. Termometern drivs av två LR44-batterier. Kontrollera att luckan är korrekt stängd innan du använder den igen.

OBS: Den elektroniska termometern är inte vattentät. Får inte leda till översvämning. Endast sonden får placeras i vatten. Före första användning: för att mäta vattentemperaturen, ta bort filmen som skyddar batterierna.

07. RAMEN

1. Alla delar av ramen visas i **FIG. E.**
2. Processen för att vika ramen:
 - 1) Dra i de nedre delarna av del A så att den horisontella konsolen är helt utfälld. **SE FIG. F**
 - 2) Montera ramens ben (B) genom att montera ihop de numrerade delarna (1-4). Se till att hålen i delarna A och B överlappar varandra och använd sedan de medföljande klämmorna (D). **SE FIG. G**
 - 3) Montera delarna C på ramens ovansida och matcha de numrerade delarna (5-8). Se till att hålen i delarna A och C överlappar varandra och använd sedan de medföljande klämmorna (D). **SE FIG. H**
 - 4) Placera badkaret på ramen. **SE FIG. I**
3. För att göra det lättare att tömma karet när det står på stativet, byt ut proppen och fäst dräneringsröret på den:
 - 1) Dra proppen mot dig och dra ut den ur badkaret. **SE FIG. J**
 - 2) Skjut in ersättningspluggen och för in den i det avsedda utrymmet. **SE FIG. K**
 - 3) Trå dräneringsröret på gången på pluggen, som sitter på undersidan av badkaret. Se till att den är korrekt monterad. **SE FIG. L**

08. RENGÖRING

1. Rengör badkaret och ramen med en mjuk, fuktig trasa och mild tvål. Använd inte starka rengöringsmedel. Torka torrt före förvaring så att inga vattenmärken syns.
2. Rengör badlinan för hand med en mild tvål. Använd inte starka rengöringsmedel. Krama sedan ur överflödigt vatten och häng upp för att torka. Använd inte kemtvätt. Använd inte blekmedel. Får inte strykas.

09. TRANSPORT

Tänk på att endast transportera badkaret med benen nedfällda. Om produkten transporteras utfälld kan den skadas.

10. SPECIFIKATIONER:

Material för badkar: PP + TPE

Material i innersulan: Polyester + Polystyren

Material i ram: Metall

Kapacitet: 46 liter

Mått på utfälldt badkar: 89x52x24 cm

Mått på det ihopfällda badkaret: 89x52x11 cm

Mått på den utfällda ramen: 77x77x88 cm

Badkarets vikt: 2,8 kg

Badkarets vikt: 0,15 kg

Ramens vikt: 3,1 kg

11. GARANTIKORT

Produkten levereras med 24 månaders garanti. Garantivillkor och bestämmelser finns på: <https://nenopl/gwarancja>

Närmare upplysningar, kontaktoppgifter och serviceadresser finns på: <https://nenopl/kontakt>

Specifikationer och innehåll kan komma att ändras utan föregående meddelande. Vi ber om ursäkt för eventuella olägenheter.

Produkten uppfyller kraven i EN 17072:2019-03 och EN 71-3+A1:2021-09.

KÄYTTÄJÄN KÄSIKIRJA

Hyvä asiakas,

Kiitos Neno Lucy Stand -kylpyammeen ostamisesta. Tämä tuote sopii enintään 30 kg painaville lapsille. Lue käyttöohje ennen käyttöä ja säilytä se siltä varalta, että tarvitset sitä uudelleen.

01. VAROITUKSET

- Hukkumisen estämiseksi älä koskaan jätä lasta ilman valvontaa. Pysy jatkuvasti yhteydessä lapseen kylvyn aikana.
- Älä käytä tuotetta, jos lapsi painaa yli 30 kg.
- Kuumentamisen välttämiseksi veden lämpötila on tarkistettava ennen jokaista kylpää, eikä se saa ylittää 37,8 °C:ta.
- Älä koskaan käytä tätä tuotetta korotetuilla pinnoilla, kuten pöydällä.
- Tuotetta saa käyttää vain tasaisilla ja kuivilla pinnoilla.
- Älä käytä ammeen ennen kuin olet varmistanut, että se on kunnolla auki. Tarkista aina sen vakaus maassa.
- Varmista loukkaantumisen välttämiseksi, että lapset ovat turvallisella etäisyydellä, kun taittelet ja avaat tuotteen.
- Älä anna lasten leikkiä tuotteella.
- Älä anna vauvan seistä ammeessa tai nojata ammeen jompaankumpaan reunaan.
- Tuote on tarkoitettu vain uimiseen aikuisen valvonnassa.
- Älä siirrä tai nosta tuotetta, kun lapsi on sen sisällä.
- Älä käytä tuotetta, jos siinä on onkaloita, halkeamia tai vaurioita.
- Älä käytä muita kuin valmistajan hyväksymiä lisävarusteita tai varoasia.
- Varmista, että kiinnittimet on kiinnitetty kunnolla kylpyammeeseen, ennen kuin asetat vauvan istukkaan.
- Älä jätä tuotetta suoraan auringonvaloon tai lämmönlähteiden, kuten sähkölämmittimien, kaasulämmittimien jne. läheisyyteen.
- Älä anna lämpömittarin täyttyä kokonaan.
- Kun amme ei ole käytössä, se on säilytettävä lasten ulottumattomissa.
- Vesi on tyhjennettävä sopivaan viemäriin (esim. kylpyammeeseen, wc:hen, lavuaariin) ja vasta sen jälkeen, kun lapsi on otettu pois kylpyammeesta.
- Varmista, että amme on oikein taitettu ja että kaikki kiinnitysosat on käytetty, ennen kuin asetat sen jalustalle.
- Tarkista kylpyammeen vakaus jalustalla ennen jokaista käyttökertaa.
- Teline on tarkoitettu käytettäväksi vain Neno Lucy -ammeen kanssa (ammeen voi ostaa sarjana telineen kanssa - Neno Lucy Stand tai yksinään - Neno Lucy). Muiden tuotteiden käyttö voi osoittautua vaaralliseksi.

VAROITUS - HUKKUMIS- JA PUTOAMISVAARA:

On ollut tapauksia, joissa lapset ovat hukkuneet uidesaan.

Hukkuminen voi tapahtua hyvin lyhyessä ajassa ja hyvin matalassa vedessä (esim. 2 cm).

On raportoitu tapauksia, joissa lapset ovat saaneet päävammoja pudottuaan kylpyammeesta.

02. PAKKAUKSEN SISÄLTÖ

- Kylpyamme
- Veden tyhjennystulppa
- Elektroninen lämpömittari
- Hylly, jossa on syvennykset kylpytuotteille
- Säädettävä kylpyvuori
- Teline, jossa on tulppa ja tyhjennysputki

03. KYLPYAMMEEN AVAAMINEN

- Aseta amme tasaiselle alustalle ylösalaisin.
- Levitä jalat molemmin puolin. **KATSO KUVA A. 1.**
- Aseta amme jalkojensa varaan ja työnnä pohjaa ensin toiselta ja sitten toiselta puolelta. **KATSO KUVA A. 2.**
- Varmista ennen käyttöä, että ammeen jalat ja pohja ovat kunnolla auki. **KATSO KUVA A. 3.**
- Varmista, että tyhjennystulppa on tiiviisti kiinni ennen kuin täytät ammeen vedellä.

04. KYLPYAMMEEN TAITTAMINEN

- Käännä amme ylösalaisin ja paina pohja ensin toiselta ja sitten toiselta puolelta. **KATSO KUVA B. 1.**
- Täita jalat sisäänpäin painamalla samanaikaisesti kahta itsestään taittuvaa kiinnikettä jalan molemmilla puolilla. Toista tämä toisen jalan kohdalla. **KATSO KUVA B. 2.**

HUOMAUTUS: Varmista, että tuote on kuiva ennen kuin kokoat ja varastoit ammeen.

05. SÄÄDETTÄVÄ KYLPYAMME VUORI

KATSO KUVA C.

1. Kiinnitä kiinnittimen viiden varren päissä olevat kiinnittimet ammeen reunaan.
2. Säädä käsivarsien pituus ammeen koon ja tarpeidesi mukaan käärimällä ne sisäänpäin.
3. Varmista, että kaikki käsivarret on kiinnitetty kunnolla, ennen kuin laitat lapsen istuimeen.

06. TERMOMETRI

1. Jos haluat mitata veden lämpötilan ennen uimista, aseta lämpömittarin anturi kaapelin päässä veteen. Lämpötila näkyy näytössä (mittaustarkkuus $\pm 1,5$ °C). **KATSO KUVA D.**
2. Kaapelin pituutta voidaan säätää näytön alapuolella olevalla säätimellä.
3. Jos haluat vaihtaa pariston, vedä hylly, jossa on syvennyksiä tai kylpytuotteita, ulos ja avaa alareunassa oleva kansi. Avaa sitten turvasalpa liu'uttamalla läppä sivulle. Lämpömittari toimii kahdella LR44-paristolla. Varmista, että läppä on kunnolla kiinni ennen kuin käytät sitä uudelleen.

HUOMAUTUS: Elektroninen lämpömittari ei ole vedenpitävä. Älä johda tulvimiseen. Ainoastaan anturi tulee asettaa veteen. Ennen ensimmäistä käyttökertaa: Poista paristoja suojaava kalvo veden lämpötilan mittaamiseksi.

07. RUNKO

1. Kaikki rungon osat on esitetty **kuvasssa E.**
2. Kehyksen taaittoprosessi:
 - 1) Vedä osan A alaosia niin, että vaakakannatin on täysin auki. **KATSO KUVA F**
 - 2) Kokoa kehyksen jalat (B) sovitamalla numeroidut osat (1-4) yhteen. Varmista, että osien A ja B reiät menevät päällekkäin, ja käytä sitten mukana toimitettuja pidikkeitä (D). **KATSO KUVA G**
 - 3) Asenna osat C kehyksen yläosaan sovitamalla numeroidut osat (5-8) yhteen. Varmista, että osien A ja C reiät menevät päällekkäin, ja käytä sitten mukana toimitettuja klipsejä (D). **KATSO KUVA H**
 - 4) Aseta amme kehyksen päälle. **KATSO KUVA I**
3. Helppottaaksesi ammeen tyhjentämistä sen ollessa telineessä, aseta tulppa takaisin paikalleen ja kiinnitä tyhjennysputki siihen:
 - 1) Vedä tulppaa itseäsi kohti ja vedä se ulos ammeesta. **KATSO KUVA J**
 - 2) Työnnä vaihtotulppa sisään ja aseta se sille varattuun tilaan. **KATSO KUVA K**
 - 3) Pujota tyhjennysputki tulpan kierteeseen, joka sijaitsee ammeen alapuolella. Varmista, että se on asennettu oikein. **KATSO KUVA L**

08. PUHDISTUS

1. Puhdista kylpyamme ja runko pehmeällä, kostealla liinalla käyttäen mietoja saippuaa. Älä käytä puhdistukseen voimakkaita pesuaineita. Pyyhi kuivaksi ennen säilytystä, jotta vesijälkiä ei jää näkyviin.
2. Puhdista kylpyvuori käsin miedolla saippualla. Älä käytä puhdistukseen voimakkaita pesuaineita. Purista sitten ylimääräinen vesi pois ja ripusta pystyyn kuivumaan. Älä puhdista kuivapesulla. Älä käytä valkaisuainetta. Älä silittä.

09. KULJETUS

Muista kuljettaa amme vain jalkojen ollessa taitettuna alas. Tuotteen kuljettaminen kokoonaitettuna voi aiheuttaa vahinkoa.

10. TEKNISET TIEDOT:

Kylpymateriaali: PP + TPE

Pohjan materiaali: Polyesteri + Polystyreeni

Rungon materiaali: Metall

Kapasiteetti: 46L

Puretun ammeen mitat: 89x52x24 cm

Kokoonaitetun ammeen mitat: 89x52x11 cm

Taittämättömän kehyksen mitat: 77x77x88 cm

Kylpyammeen paino: 2,8kg

Kylpyvuoren paino: 0,15kg

Rungon paino: 3,1kg

11. TAKUUKORTTI

Tuotteella on 24 kuukauden takuu. Takuehdot löytyvät osoitteesta: <https://neno.pl/gwarancja>

Yksityiskohtaiset tiedot, yhteystiedot ja palveluosoite löytyvät osoitteesta: <https://neno.pl/kontakt>

Tekniset tiedot ja sisältö voivat muuttua ilman ennakkoilmoitusta. Pahoittelemme mahdollisia häiriöitä.

Tuote täyttää standardien EN 17072:2019-03 ja EN 71-3+A1:2021-09 vaatimukset.

BRUKERHÅNDBOK

Kjære kunde,

Takk for at du kjøpte Neno Lucy Stand badekar. Dette produktet er egnet for barn som veier opptil 30 kg. Les bruksanvisningen før bruk og ta vare på den i tilfelle du trenger å bruke den igjen.

01. ADVARSLER

1. For å forhindre drukning må du aldri forlate barnet uten tilsyn. Hold deg i konstant kontakt med barnet når det bader.
2. Ikke bruk produktet hvis barnet veier mer enn 30 kg.
3. For å unngå skålding bør vanntemperaturen kontrolleres før hvert bad og ikke overstige 37,8 °C.
4. Bruk aldri dette produktet på opphøyde overflater som f.eks. et bord.
5. Produktet skal kun brukes på flate og tørre overflater.
6. Ikke bruk karet før du har forsikret deg om at det er riktig utfoldet. Kontroller alltid at det står stabilt på bakken.
7. For å unngå personskader må du sørge for at barn er på trygg avstand når du bretter sammen og bretter ut produktet.
8. Ikke la barn leke med produktet.
9. Ikke la barnet stå i badekaret eller lene seg mot noen av sidene.
10. Produktet er kun beregnet på bading under oppsyn av en voksen.
11. Ikke flytt eller løft produktet mens barnet befinner seg i det.
12. Ikke bruk produktet hvis du ser hulrom, sprekker eller skader.
13. Bruk ikke annet tilbehør eller reservedeler enn de som er godkjent av produsenten.
14. Forsikre deg om at klemmene er riktig festet til badekaret før du legger barnet i innlegget.
15. Ikke la produktet stå i direkte sollys eller i nærheten av varmekilder som elektriske varmeovner, gassovner osv.
16. Ikke la termometeret flyte helt over.
17. Når karet ikke er i bruk, skal det oppbevares utligngjengelig for barn.
18. Vannet skal tappes ut i et egnet avløp (f.eks. badekar, toalett, vask) og først etter at barnet er tatt opp av badekaret.
19. Sørge for at karet er riktig foldet ut og at alle monteringsdelene er brukt før du plasserer det på stativet.
20. Przed każdym użyciem sprawdź stabilność wanienki na stażu.
21. Stativet er kun beregnet for bruk sammen med Neno Lucy-badekaret (badekaret kan kjøpes som et sett med stativet - Neno Lucy Stand eller alene - Neno Lucy). Bruk av andre produkter kan være farlig.

ADVARSEL - FARE FOR DRUKNING OG FALL:

Det har vært tilfeller der barn har druknet mens de har badet.

Drukning kan skje på svært kort tid og på svært grunt vann (f.eks. 2 cm).

Det er rapportert tilfeller av hodeskader hos barn som følge av at de har falt ut av badekaret.

02. INNHOLDET I SETTET

1. Badekar
2. Tappeplugg for vann
3. Elektronisk termometer
4. Hylle med utsparinger for badeprodukter
5. Justerbar badeføring
6. Stativ med propp og avløpsrør

03. BRETTE UT BADEKARET

1. Plasser karet på et flatt underlag i opp-ned-posisjon.
2. Spre beina på begge sider. **SE FIG. A. 1.**
3. Sett karet på føttene og skyv bunnen først på den ene siden og deretter på den andre. **SE FIG. A. 2.**
4. Forsikre deg om at beina og bunnen av karet er riktig utfoldet før bruk. **SE FIG. A. 3.**
5. Sørge for at tappepluggen er tett lukket før du fyller karet med vann.

04. BRETTE ET BADEKAR

1. Snu karet opp ned og trykk på bunnen først på den ene siden og deretter på den andre. **SE FIG. B. 1.**
2. Brett benet innover ved å trykke samtidig på de to selvfallende klemmene på begge sider av benet. Gjenta for det andre benet. **SE FIG. B. 2.**

MERK: Sørge for at produktet er tørt før du monterer og oppbevarer karet.

05. JUSTERBAR BADEFORING

SE FIG. C.

1. Fest klemmene i endene av de fem armene på innsatsen til kanten av karet.
2. Tilpass lengden på armene til størrelsen på badekaret og dine behov ved å vikle dem innover.
3. Forsikre deg om at alle armene er ordentlig festet før du legger barnet i innlegget.

06. TERMOMETER

1. For å måle vanntemperaturen før du bader, plasserer du termometersonden i enden av kabelen i vannet. Temperaturen vises på displayet (målenøyaktighet $\pm 1,5$ °C). **SE FIG. D.**
2. Lengden på kabelen kan justeres med knotten under displayet.
3. For å skifte batteri trekker du ut hyllen med fordypninger eller badeprodukter og åpner lokket nederst. Åpne deretter sikkerhetsperren ved å skyve klaffen til siden. Termometeret drives av to LR44-batterier. Forsikre deg om at klaffen er riktig lukket før du tar det i bruk igjen.

MERK: Det elektroniske termometeret er ikke vannrett. Det må ikke utsettes for oversvømmelse. Kun sonden skal plasseres i vann. Før første gangs bruk: Fjern filmen som beskytter batteriene for å måle vanntemperaturen.

07. RAMME

1. Alle rammens deler er vist i **FIG. E.**
2. Prosessen med å brette rammen:
 - 1) Trekk i de nedre delene av del A slik at den horisontale braketten er helt utfoldet. **SE FIG. F**
 - 2) Sett sammen rammens ben (B) ved å montere de nummererte delene (1-4) sammen. Sørg for at hullene i del A og B overlapper hverandre, og bruk deretter de medfølgende klipsene (D). **SE FIG. G**
 - 3) Monter delene C på toppen av rammen, slik at de passer sammen med de nummererte delene (5-8). Sørg for at hullene i delene A og C overlapper hverandre, og bruk deretter de medfølgende klipsene (D). **SE FIG. H**
 - 4) Plasser karet på rammen. **SE FIG. I**
3. For å gjøre det enklere å tømme karet mens det står på stativet, setter du på proppen og fester avløpsrøret til den:
 - 1) Trekk proppen mot deg og trekk den ut av karet. **SE FIG. J**
 - 2) Skyv erstatningspluggen inn og sett den inn i det avsatte rommet. **SE FIG. K**
 - 3) Tre avløpsrøret på gjengen på pluggen, som befinner seg på undersiden av karet. Forsikre deg om at den er riktig monteret. **SE FIG. L**

08. RENGJØRING

1. Rengjør badekaret og rammen med en myk, fuktig klut med mild såpe. Ikke bruk sterke rengjøringsmidler. Tørk av før oppbevaring slik at det ikke er synlige vannmerker.
2. Rengjør badeforingen for hånd med en mild såpe. Ikke bruk sterke rengjøringsmidler. Klem deretter ut overflødig vann og heng oppreist til tørt. Må ikke renses på klesvaskeri. Ikke bruk blekemiddel. Må ikke strykes.

09. TRANSPORT

Husk å transportere karet kun med bena foldet ned. Hvis produktet transporteres utbrettet, kan det forårsake skade.

10. SPESIFIKASJONER:

Materiale i badekaret: PP + TPE

Materialet i innersålen: Polyester + Polistyren

Rammemateriale: Metall

Kapasitet: 46 liter

Dimensjoner på det utfoldede karet: 89x52x24 cm

Dimensjoner på det sammenfoldede karet: 89x52x11 cm

Mål på den utfoldede rammen: 77x77x88 cm

Badekarets vekt: 2,8 kg

Vekt på badeforingen: 0,15 kg

Rammevekt: 3,1 kg

11. GARANTIKORT

Produktet leveres med 24 måneders garanti. Garantivilkårene finner du på: <https://neno.pl/gwarancja>

Nærmere opplysninger, kontaktinformasjon og serviceadresse finner du på: <https://neno.pl/kontakt>

Spesifikasjoner og innhold kan endres uten varsel. Vi beklager eventuelle ulemper.

Produktet oppfyller kravene i EN 17072:2019-03 og EN 71-3+A1:2021-09.

BRUGERMANUAL

Kære kunde,

Tak, fordi du har købt Neno Lucy Stand-badekarret. Dette produkt er egnet til børn, der vejer op til 30 kg. Læs venligst brugsanvisningen før brug, og gem den, hvis du får brug for at bruge den igen.

01. ADVARSLER

1. For at forhindre drukning må du aldrig efterlade dit barn uden opsyn. Vær i konstant kontakt med dit barn under badning.
2. Brug ikke produktet, hvis barnet vejer mere end 30 kg.
3. For at undgå skoldning skal vandtemperaturen kontrolleres før hvert bad og må ikke overstige 37,8 °C.
4. Brug aldrig dette produkt på forhøjede overflader som f.eks. et bord.
5. Produktet må kun bruges på flade og tørre overflader.
6. Brug ikke karret, før du har sikret dig, at det er foldet korrekt ud. Kontrollér altid, at den står stabilt på jorden.
7. For at undgå skader skal du sørge for, at børn er på sikker afstand, når produktet foldes sammen og ud.
8. Lad ikke børn lege med produktet.
9. Lad ikke barnet stå i karret eller læne sig op ad en af karrets sider.
10. Produktet er kun beregnet til badning under opsyn af en voksen.
11. Flyt eller løft ikke produktet, mens barnet sidder i det.
12. Brug ikke produktet, hvis du ser hulrum, revner eller skader.
13. Brug ikke andet tilbehør eller reservedele end dem, der er godkendt af producenten.
14. Sørg for, at klemmerne er korrekt fastgjort til badekarret, før du placerer barnet i indsatsen.
15. Efterlad ikke produktet i direkte sollys eller tæt på varmekilder som elektriske varmeapparater, gasvarmere osv.
16. Lad ikke termometeret flyde helt over.
17. Når karret ikke er i brug, skal det opbevares utilgængeligt for børn.
18. Vandet skal tømmes ud i et egnet afløb (f.eks. badekar, toilet, håndvask), og først efter at barnet er taget ud af badekaret.
19. Sørg for, at karret er foldet korrekt ud, og at alle monteringsdele er brugt, før du placerer det på stativet.
20. Kontrollér badekarrets stabilitet på stativet før hver brug.
21. Stativet er kun til brug sammen med Neno Lucy-badekarret (badekarret kan købes som et sæt med stativet - Neno Lucy Stand eller alene - Neno Lucy). Brug af andre produkter kan være farligt.

ADVARSEL - FARE FOR AT DRUKNE OG FALDE:

Der har været tilfælde, hvor børn er druknet, mens de badede.

Drukning kan ske på meget kort tid og på meget lavt vand (f.eks. 2 cm).

Der er rapporteret om tilfælde af hovedskader hos børn som følge af fald ud af badekar.

02. INDHOLD AF SÆTTET

1. Badekar
2. Vandafløbsprop
3. Elektronisk termometer
4. Hylde med fordybninger til badeprodukter
5. Justerbar badeføring
6. Stativ med prop og afløbsrør

03. UDFOLDNING AF BADEKARRET

1. Placer karret på en plan overflade med bunden i vejret.
2. Spred benene ud på begge sider. **SE FIG. A. 1.**
3. Stil karret på fødderne, og skub så bunden først til den ene side og derefter til den anden. **SE FIG. A. 2.**
4. Sørg for, at benene og bunden af karret er foldet korrekt ud før brug. **SE FIG. A. 3.**
5. Sørg for, at aftæpningsproppen er tæt lukket, før du fylder karret med vand.

04. AT FOLDE ET BADEKAR

1. Vend karret på hovedet, og tryk på bunden først på den ene side og derefter på den anden. **SE FIG. B. 1.**
2. Fold benet indad ved samtidig at trykke på de to selvfoldende klemmer på begge sider af benet. Gentag for det andet ben. **SE FIG. B. 2.**

BEMÆRK: Sørg for, at produktet er tørt, før du monterer og opbevarer karret.

05. JUSTERBAR BADEFORING

SE FIG. C.

1. Fastgør klemmerne i enderne af de fem arme på indsatsen til karrets kant.
2. Tilpas længden af armene til størrelsen af badekarret og dine behov ved at vikle dem indad.
3. Sørg for, at alle arme er korrekt fastgjort, før du placerer dit barn i indsatsen.

06. TERMOMETRER

1. For at måle vandtemperaturen før badning skal du placere termometersonden for enden af kablet i vandet. Temperaturen vises på displayet (målenøjagtighed $\pm 1,5^{\circ}\text{C}$). **SE FIG. D.**
2. Kablets længde kan justeres med drejeknappen under displayet.
3. For at udskifte batteriet skal du trække hyliden med fordybninger eller badeprodukter ud og åbne låget i bunden. Åbn derefter sikkerhedsspærren ved at skubbe klappen til siden. Termometeret drives af to LR44-batterier. Sørg for, at klappen er lukket korrekt, før du bruger det igen.

BEMÆRK: Det elektroniske termometer er ikke vandtæt. Må ikke føre til oversvømmelse. Kun sonden bør placeres i vand. Før første brug: Fjern filmen, der beskytter batterierne, for at måle vandtemperaturen.

07. RACK

1. Alle dele af rammen er vist i **FIG. E.**
2. Processen med at folde rammen:
 - 1) Træk i de nederste dele af del A, så det vandrette beslag er helt udfoldet. **SE FIG. F**
 - 2) Saml rammens ben (B) ved at sætte de nummererede dele (1-4) sammen. Sørg for, at hullerne i del A og B overlapper hinanden, og brug derefter de medfølgende clips (D). **SE FIG. G**
 - 3) Sæt delene C på toppen af rammen, så de passer med de nummererede dele (5-8). Sørg for, at hullerne i del A og C overlapper hinanden, og brug derefter de medfølgende clips (D). **SE FIG. H**
 - 4) Placer karret på rammen. **SE FIG. I**
3. For at gøre det lettere at tømme karret, mens det står på stativet, skal du udskifte proppen og sætte afløbsrøret fast på den:
 - 1) Træk proppen mod dig, og træk den ud af karret. **SE FIG. J**
 - 2) Skub udskiftningsproppen ind, og sæt den ind i det dertil indrettede rum. **SE FIG. K**
 - 3) Træk afløbsrøret på proppens gevind, som sidder på undersiden af karret. Sørg for, at det sidder korrekt. **SE FIG. L**

08. RENGØRING

1. Rengør badekarret og rammen med en blød, fugtig klud og mild sæbe. Brug ikke stærke rengøringsmidler til rengøring. Tør af inden opbevaring, så der ikke er synlige vandmærker.
2. Rengør badeforingen i hånden med en mild sæbe. Brug ikke stærke rengøringsmidler til rengøring. Pres derefter overskydende vand ud, og hæng det oprejst til tørre. Må ikke kemisk renses. Brug ikke blegemiddel. Må ikke stryges.

09. TRANSPORT

Husk kun at transportere karret med benene foldet ned. Hvis produktet transporteres udfoldet, kan det forårsage skade.

10. SPECIFIKATIONER:

Materiale til badet: PP + TPE

Materiale til indersål: Polyester + Polystyren

Materiale til ramme: Metal

Kapacitet: 46L

Mål på det udfoldede kar: 89x52x24 cm

Mål på den foldede balje: 89x52x11 cm

Mål på den udfoldede ramme: 77x77x88 cm

Badets vægt: 2,8 kg

Vægt af badeforing: 0,15 kg

Rammevægt: 3,1 kg

11. GARANTIKORT

Produktet leveres med 24 måneders garanti. Garantibetingelser og vilkår kan findes på: <https://neno.pl/gwarancja>

Detaljer, kontakt og serviceadresse kan findes på: <https://neno.pl/kontakt>

Specifikationer og indhold kan ændres uden varsel. Vi undskylder for eventuelle ulemper.

Produktet opfylder kravene i EN 17072:2019-03 og EN 71-3+A1:2021-09.

GEbruikersHANDLEIDING

Geachte klant,

Bedankt voor je aankoop van het Neno Lucy babybadje. Dit product is geschikt voor kinderen tot 30 kg. Lees voor gebruik de gebruiksaanwijzing en bewaar deze voor het geval je het product opnieuw moet gebruiken.

01. WAARSCHUWINGEN

1. Laat je kind nooit zonder toezicht alleen om verdrinking te voorkomen. Blijf tijdens het baden voortdurend in contact met je kind.
2. Gebruik het product niet als het kind meer dan 30 kg weegt.
3. Om verbranding te voorkomen, moet de watertemperatuur voor elk bad gecontroleerd worden en mag deze niet hoger zijn dan 37,8°C.
4. Gebruik dit product nooit op verhoogde oppervlakken zoals een tafel.
5. Het product mag alleen worden gebruikt op vlakke en droge oppervlakken.
6. Gebruik de tub pas als u zeker bent dat hij correct is uitgevouwen. Controleer altijd de stabiliteit op de grond.
7. Om letsel te voorkomen, moet u ervoor zorgen dat kinderen zich op veilige afstand bevinden wanneer u het product in- en uitvouwt.
8. Laat kinderen niet met het product spelen.
9. Laat de baby niet in het badje staan of tegen een zijkant van het badje leunen.
10. Het product is alleen bedoeld om in te baden onder toezicht van een volwassene.
11. Verplaats of til het product niet op als het kind erin zit.
12. Gebruik het product niet als je gaatjes, scheurtjes of beschadigingen ziet.
13. Gebruik geen andere accessoires of reserveonderdelen dan die zijn goedgekeurd door de fabrikant.
14. Zorg ervoor dat de klemmen goed vastzitten aan het badje voordat je de baby in de inlegger legt.
15. Laat het product niet achter in direct zonlicht of in de buurt van warmtebronnen zoals elektrische kachels, gaskachels, enz.
16. Laat de thermometer niet helemaal vollopen.
17. Als je het badje niet gebruikt, moet je het buiten het bereik van kinderen bewaren.
18. Het water moet worden afgevoerd naar een geschikte afvoer (bv. bad, toilet, gootsteen) en alleen nadat het kind uit het bad is gehaald.
19. Zorg ervoor dat de tub correct is uitgevouwen en dat alle bevestigingsonderdelen zijn gebruikt voordat je hem op de standaard plaatst.
20. Controleer de stabiliteit van het bad op de standaard voor elk gebruik.
21. Het rek is alleen bedoeld voor gebruik met de Neno Lucy tub (de tub kan worden gekocht als set met het rek - Neno Lucy Stand of los - Neno Lucy). Gebruik van andere producten kan gevaarlijk zijn.

WAARSCHUWING - GEVAAR VOOR VERDRINKING EN VALLEN:

Er zijn gevallen bekend van kinderen die verdronken tijdens het baden.

Verdrinking kan in zeer korte tijd en in zeer ondiep water (bijv. 2 cm) plaatsvinden.

Er zijn gevallen bekend van hoofdletsel bij kinderen doordat ze uit bad vielen.

02. INHOUD VAN DE KIT

1. Badkuip
2. Wateraftapplug
3. Elektronische thermometer
4. Legplank met uitsparingen voor badproducten
5. Verstelbare badvoering
6. Rek met stop en afvoerpijp

03. DE BADKUIP UITVOUWEN

1. Plaats de tobbe ondersteboven op een plat oppervlak.
2. Spreid de poten aan beide kanten. **ZIE FIGUUR A. 1.**
3. Zet de tobbe op zijn poten en duw de bodem eerst aan de ene kant en dan aan de andere kant naar beneden. **ZIE FIGUUR A. 2.**
4. Zorg ervoor dat de poten en de bodem van het bad correct zijn uitgevouwen voor gebruik. **ZIE FIG. A. 3.**
5. Zorg ervoor dat de aftapplug goed dichtzit voordat je het bad met water vult.

04. EEN BAD OPVOUWEN

1. Draai de kuip ondersteboven en druk de bodem eerst aan de ene kant en dan aan de andere kant aan. **ZIE FIGUUR B. 1.**
2. Vouw de poot naar binnen door tegelijkertijd de twee zelfvouwende klemmen aan beide zijden van de poot in te drukken. Herhaal dit voor de andere poot. **ZIE FIG. B. 2.**

OPMERKING: Zorg ervoor dat het product droog is voordat je de kuip in elkaar zet en opbergt.

05. VERSTELBARE BADVOERING

ZIE FIG. C.

1. Bevestig de klemmen aan de uiteinden van de vijf armen van het inzetstuk aan de rand van de kuip.
2. Pas de lengte van de armen aan de grootte van het bad en je behoeften aan door ze naar binnen te wikkelen.
3. Zorg ervoor dat alle armen goed vastzitten voordat je je kind in de inlegger plaatst.

06. TERMOMETER

1. Om de watertemperatuur voor het baden te meten, plaats je de thermometersonde aan het uiteinde van de kabel in het water. De temperatuur verschijnt op het display (meetnauwkeurigheid $\pm 1,5^\circ\text{C}$). **ZIE FIG. D.**
2. De lengte van de kabel kan worden aangepast met de knop onder het display.
3. Om de batterij te vervangen, trek je de plank met uitsparingen of badproducten uit en open je het deksel aan de onderkant. Open vervolgens de veiligheidsplaat door het klepje opzij te schuiven. De thermometer werkt op twee LR44-batterijen. Zorg ervoor dat het klepje goed gesloten is voordat je hem weer gebruikt.

OPMERKING: De elektronische thermometer is niet waterdicht. Niet in het water laten lopen. Plaats alleen de sonde in het water. Voor het eerste gebruik: verwijder de beschermfolie van de batterijen om de watertemperatuur te meten.

07. FRAME

1. Alle onderdelen van het frame worden getoond in **FIG. E.**
2. Het opvouwen van het frame:
 - 1) Trek aan de onderste delen van deel A zodat de horizontale beugel volledig uitgevouwen is. **ZIE FIG. F**
 - 2) Zet de poten van het frame (B) in elkaar door de genummerde onderdelen (1-4) in elkaar te zetten. Zorg ervoor dat de gaten van de delen A en B elkaar overlappen en gebruik vervolgens de bijgeleverde clips (D). **ZIE FIG. G**
 - 3) Monteer de delen C aan de bovenkant van het frame, met de genummerde delen (5-8) op elkaar. Zorg ervoor dat de gaten van de delen A en C elkaar overlappen en gebruik vervolgens de meegeleverde clips (D). **ZIE FIG. H**
 - 4) Plaats de kuip op het frame. **ZIE FIG. I**
3. Om het legen van de tobbe te vergemakkelijken terwijl hij op het rek staat, vervang je de stop en bevestig je de afvoerbuiss eraan:
 - 1) Trek de stop naar je toe en trek hem uit het bad. **ZIE FIG. J**
 - 2) Schuif de vervangplug naar binnen en steek hem in de daarvoor bestemde ruimte. **ZIE FIG. K**
 - 3) Schuif de drainageslang op de schroefdraad van de plug aan de onderkant van het bad. Zorg ervoor dat hij goed vastzit. **ZIE FIG. L**

08. SCHOONMAKEN

1. Reinig het bad en het frame met een zachte, vochtige doek met milde zeep. Gebruik geen sterke schoonmaakmiddelen. Droog het bad af voordat je het opbergt, zodat er geen watervlekken zichtbaar zijn.
2. Reinig de badliner met de hand met een milde zeep. Gebruik geen sterke schoonmaakmiddelen. Knijp vervolgens het overtollige water eruit en hang het rechtop om te drogen. Niet chemisch reinigen. Geen bleekmiddel gebruiken. Niet strijken.

09. VERVOER

Vergeet niet om de tub alleen te vervoeren met de poten ingeklapt. Het product ongevouwen vervoeren kan schade veroorzaken.

10. SPECIFICATIES:

Materiaal bad: PP + TPE

Materiaal binnenzool: Polyester + Polystyreen

Materiaal frame: Metaal

Inhoud: 46L

Afmetingen van het uitgeklapte bad: 89x52x24 cm

Afmetingen van het opgevouwen bad: 89x52x11 cm

Afmetingen van het opgevouwen frame: 77x77x88 cm

Gewicht bad: 2,8kg

Gewicht badliner: 0,15kg

Gewicht frame: 3,1kg

11. GARANTIEKAART

Het product wordt geleverd met 24 maanden garantie. De garantievoorwaarden zijn te vinden op: <https://nenopl/gwarancja>

Details, contact- en serviceadressen zijn te vinden op: <https://nenopl/kontakt>

Specificaties en inhoud kunnen zonder voorafgaande kennisgeving worden gewijzigd. Onze excuses voor enig ongemak.

Het product voldoet aan de eisen van EN 17072:2019-03 en EN 71-3+A1:2021-09.

MANUAL DEL USUARIO

Estimado cliente,

Gracias por comprar la bañera Neno Lucy Stand. Este producto es adecuado para niños que pesen hasta 30 kg. Por favor, lea el manual de instrucciones antes de usarlo y guárdelo por si necesita volver a utilizarlo.

01. ADVERTENCIAS

1. Para evitar ahogamientos, no deje nunca al niño sin vigilancia. Permanezca en contacto permanente con su hijo durante el baño.
2. No utilice el producto si el niño pesa más de 30 kg.
3. Para evitar quemaduras, debe comprobarse la temperatura del agua antes de cada baño y no debe superar los 37,8 °C.
4. No utilice nunca este producto sobre superficies elevadas, como una mesa.
5. El producto sólo debe utilizarse en superficies planas y secas.
6. No utilice la bañera hasta que se haya asegurado de que está correctamente desplegada. Compruebe siempre su estabilidad en el suelo.
7. Para evitar lesiones, asegúrese de que los niños estén a una distancia segura al plegar y desplegar el producto.
8. No deje que los niños jueguen con el producto.
9. No dejes que el bebé se ponga de pie en la bañera ni se apoye en ninguno de sus lados.
10. El producto está destinado únicamente al baño bajo la supervisión de un adulto.
11. No muevas ni levantes el producto mientras el niño esté dentro.
12. No utilice el producto si observa caries, grietas o daños.
13. No utilice accesorios ni piezas de repuesto distintos de los homologados por el fabricante.
14. Asegúrate de que las abrazaderas están correctamente sujetas a la bañera antes de colocar al bebé en la inserción.
15. No deje el producto expuesto a la luz solar directa ni cerca de fuentes de calor como calefactores eléctricos, calefactores de gas, etc.
16. No deje que el termómetro se inunde por completo.
17. Cuando no se utilice, la bañera debe guardarse fuera del alcance de los niños.
18. El agua debe vaciarse en un desagüe adecuado (por ejemplo, bañera, inodoro, lavabo) y sólo después de haber sacado al niño de la bañera.
19. Asegúrese de que la bañera está correctamente desplegada y de que se han utilizado todas las piezas de montaje antes de colocarla en el soporte.
20. Compruebe la estabilidad de la bañera sobre el soporte antes de cada uso.
21. El bastidor sólo debe utilizarse con la bañera Neno Lucy (la bañera puede adquirirse como juego con el bastidor - Neno Lucy Stand o por separado - Neno Lucy). El uso de otros productos puede resultar peligroso.

ADVERTENCIA - PELIGRO DE AHOGAMIENTO Y CAIDA:

Se han dado casos de niños ahogados mientras se bañaban.

El ahogamiento puede producirse en muy poco tiempo y en aguas muy poco profundas (por ejemplo, 2 cm).

Se han registrado casos de traumatismos craneales en niños por caerse de la bañera.

02. CONTENIDO DEL KIT

1. Bañera
2. Tapón de vaciado de agua
3. Termómetro electrónico
4. Estante con huecos para productos de baño
5. Revestimiento de bañera ajustable
6. Rejilla con tapón y tubo de desagüe

03. DESPLEGAR LA BAÑERA

1. Coloque la bañera boca abajo sobre una superficie plana.
2. Extienda las patas a ambos lados. **VER FIG. A. 1.**
3. Coloque la bañera sobre sus pies, luego empuje el fondo primero de un lado y luego del otro. **VER FIG. A. 2.**
4. Asegúrese de que las patas y el fondo de la bañera están correctamente desplegados antes de su uso. **VER FIG. A. 3.**
5. Asegúrate de que el tapón de vaciado está bien cerrado antes de llenar la bañera con agua.

04. PLEGAR UNA BAÑERA

1. Dé la vuelta a la bañera y presione el fondo primero por un lado y luego por el otro. **VER FIG. B. 1.**
2. Plegue la pata hacia dentro presionando simultáneamente las dos abrazaderas de plegado automático situadas a ambos lados de la pata. Repita el procedimiento para la otra pata. **VER FIG. B. 2.**

NOTA: Asegúrese de que el producto esté seco antes de montar y guardar la bañera.

05. FORRO DE BAÑO AJUSTABLE

VER FIG. C.

1. Fije las abrazaderas situadas en los extremos de los cinco brazos del inserto al borde de la bañera.
2. Ajuste la longitud de los brazos al tamaño de la bañera y a sus necesidades envolviéndolos hacia dentro.
3. Asegúrese de que todos los brazos están bien sujetos antes de colocar al niño en la silla.

06. TERMÓMETRO

1. Para medir la temperatura del agua antes del baño, introduzca en el agua la sonda termométrica situada en el extremo del cable. La temperatura aparecerá en la pantalla (precisión de medición $\pm 1,5^{\circ}\text{C}$). **VER FIG. D.**
2. La longitud del cable puede ajustarse con el mando situado debajo de la pantalla.
3. Para sustituir la pila, extraiga el estante con huecos o los productos de baño y abra la tapa situada en la parte inferior. A continuación, abra el cierre de seguridad deslizando la tapa hacia un lado. El termómetro funciona con dos pilas LR44. Asegúrese de que la solapa está cerrada correctamente antes de volver a utilizarlo.

NOTA: El termómetro electrónico no es impermeable. No debe inundarse. Sólo la sonda debe colocarse en el agua. Antes del primer uso: para medir la temperatura del agua, retire la película que protege las pilas.

07. ESTANTE

1. Todas las partes del bastidor se muestran en la **FIG. E.**
2. Proceso de plegado del bastidor:
 - 1) Tire de las partes inferiores de la pieza A para que el soporte horizontal quede totalmente desplegado. **VER FIG. F**
 - 2) Ensamble las patas del bastidor (B) encajando las partes numeradas (1-4). Asegúrese de que los agujeros de las partes A y B se solapan, luego utilice los clips (D) suministrados. **VER FIG. G**
 - 3) Coloque las piezas C en la parte superior del marco, haciendo coincidir las piezas numeradas (5-8). Asegúrese de que los agujeros de las partes A y C se solapan, después utilice los clips (D) suministrados. **VER FIG. H**
 - 4) Coloque la bañera sobre el marco. **VER FIG. I**
3. Para facilitar el vaciado de la bañera mientras está en el bastidor, vuelva a colocar el tapón y acople el tubo de desagüe al mismo:
 - 1) Tire del tapón hacia usted y sáquelo de la bañera. **VER FIG. J**
 - 2) Deslice el tapón de repuesto e introdúzcalo en el espacio previsto para ello. **VER FIG. K**
 - 3) Enrosque el tubo de desagüe en la rosca del tapón, situada en la parte inferior de la bañera. Asegúrese de que queda correctamente encajado. **VER FIG. L**

08. LIMPIEZA

1. Limpie la bañera y el armazón con un paño suave y húmedo con jabón neutro. No utilice detergentes fuertes para la limpieza. Séquela antes de guardarla para que no queden marcas de agua visibles.
2. Limpie el revestimiento de la bañera a mano con un jabón suave. No utilice detergentes fuertes para limpiarla. A continuación, escurra el exceso de agua y cuélguela en posición vertical para que se seque. No limpiar en seco. No utilice lejía. No planchar.

09. TRANSPORTE

Recuerde transportar la bañera sólo con las patas plegadas. Transportar el producto desplegado puede causar daños.

10. ESPECIFICACIONES:

Material del baño: PP + TPE

Material de la plantilla: Poliéster + Poliestireno

Material del marco: Metal

Capacidad: 46L

Dimensiones de la bañera desplegada: 89x52x24 cm

Dimensiones de la bañera plegada: 89x52x11 cm

Dimensiones del marco desplegado: 77x77x88 cm

Peso de la bañera: 2,8 kg

Peso de la funda de baño: 0,15 kg

Peso del bastidor: 3,1 kg

11. TARJETA DE GARANTÍA

El producto tiene una garantía de 24 meses. Los términos y condiciones de la garantía pueden consultarse en:

<https://nenopl/gwarancia>

Los detalles, el contacto y la dirección del servicio pueden consultarse en: <https://neno.pl/kontakt>
Las especificaciones y el contenido están sujetos a cambios sin previo aviso. Rogamos disculpen las molestias.
El producto cumple los requisitos de las normas EN 17072:2019-03 y EN 71-3+A1:2021-09.

IT

MANUALE UTENTE

Gentile cliente,

Grazie per aver acquistato la vasca da bagno Neno Lucy Stand. Questo prodotto è adatto a bambini fino a 30 kg di peso. Si prega di leggere le istruzioni per l'uso prima dell'uso e di conservarle in caso di necessità.

01. AVVERTENZE

1. Per prevenire l'annegamento, non lasciate mai il bambino incustodito. Rimanere costantemente a contatto con il bambino durante il bagno.
2. Non utilizzare il prodotto se il bambino pesa più di 30 kg.
3. Per evitare scottature, la temperatura dell'acqua deve essere verificata prima di ogni bagno e non deve superare i 37,8°C.
4. Non utilizzare mai questo prodotto su superfici rialzate, come ad esempio un tavolo.
5. Il prodotto deve essere utilizzato solo su superfici piane e asciutte.
6. Non utilizzare la vasca prima di essersi assicurati che sia correttamente dispiegata. Verificare sempre la sua stabilità al suolo.
7. Per evitare lesioni, assicurarsi che i bambini siano a distanza di sicurezza quando si ripiega e si dispiega il prodotto.
8. Non lasciare che i bambini giochino con il prodotto.
9. Non lasciare che il bambino stia in piedi nella vasca o che si appoggi ai lati della vasca.
10. Il prodotto è destinato esclusivamente al bagno sotto la supervisione di un adulto.
11. Non spostare o sollevare il prodotto quando il bambino è all'interno.
12. Non utilizzare il prodotto se si notano cavità, crepe o danni.
13. Non utilizzare accessori o parti di ricambio diversi da quelli approvati dal produttore.
14. Prima di inserire il bambino nell'inserto, accertarsi che i morsetti siano fissati correttamente alla vasca da bagno.
15. Non lasciare il prodotto alla luce diretta del sole o vicino a fonti di calore come stufe elettriche, stufe a gas, ecc.
16. Non lasciare che il termometro si allaghi completamente.
17. Quando non viene utilizzata, la vasca deve essere conservata fuori dalla portata dei bambini.
18. L'acqua deve essere scaricata in uno scarico adeguato (ad es. vasca da bagno, WC, lavandino) e solo dopo che il bambino è stato tolto dalla vasca.
19. Assicurarsi che la vasca sia correttamente dispiegata e che tutte le parti di montaggio siano utilizzate prima di posizionarla sul supporto.
20. Verificare la stabilità della vasca sul supporto prima di ogni utilizzo.
21. Il supporto è utilizzabile solo con la vasca Neno Lucy (la vasca può essere acquistata come set con il supporto - Neno Lucy Stand o da sola - Neno Lucy). L'uso di altri prodotti può risultare pericoloso.

ATTENZIONE: PERICOLO DI ANNEGAMENTO E DI CADUTA:

Ci sono stati casi di annegamento di bambini durante il bagno.
L'annegamento può avvenire in tempi molto brevi e in acque molto basse (ad esempio, 2 cm).
Sono stati segnalati casi di lesioni alla testa nei bambini in seguito a cadute dalla vasca da bagno.

02. CONTENUTO DEL KIT

1. Vasca da bagno
2. Tappo di scarico dell'acqua
3. Termometro elettronico
4. Scaffale con incavi per i prodotti da bagno
5. Fodera da bagno regolabile
6. Rastrelliera con tappo e tubo di drenaggio

03. DISPIEGARE LA VASCA DA BAGNO

1. Posizionare la vasca su una superficie piana in posizione capovolta.
2. Allargare le gambe su entrambi i lati. **VEDERE FIG. A. 1.**
3. Appoggiate la vasca sui piedi, quindi spingete il fondo prima da un lato e poi dall'altro. **VEDERE FIG. A. 2.**
4. Assicurarsi che le gambe e il fondo della vasca siano correttamente dispiegati prima dell'uso. **VEDERE FIG. A. 3.**
5. Assicurarsi che il tappo di scarico sia ben chiuso prima di riempire la vasca d'acqua.

04. PIEGARE UNA VASCA DA BAGNO

1. Capovolgere la vasca e premere il fondo prima su un lato e poi sull'altro. **VEDERE FIG. B. 1.**
2. Ripiegare la gamba verso l'interno premendo contemporaneamente i due morsetti autopieganti su entrambi i lati della gamba. Ripetere l'operazione per l'altra gamba. **VEDERE FIG. B. 2.**

NOTA: Assicurarsi che il prodotto sia asciutto prima di montare e riporre la vasca.

05. FODERA DA BAGNO REGOLABILE

VEDERE FIG. C.

1. Fissare i morsetti situati alle estremità dei cinque bracci dell'inserto al bordo della vasca.
2. Regolare la lunghezza dei braccioli in base alle dimensioni della vasca e alle proprie esigenze, avvolgendoli verso l'interno.
3. Assicurarsi che tutti i braccioli siano fissati correttamente prima di posizionare il bambino nell'inserto.

06. TERMOMETRO

1. Per misurare la temperatura dell'acqua prima del bagno, inserire la sonda del termometro all'estremità del cavo nell'acqua. La temperatura apparirà sul display (precisione di misurazione $\pm 1,5^{\circ}\text{C}$). **VEDERE FIG. D.**
2. La lunghezza del cavo può essere regolata con la manopola sotto il display.
3. Per sostituire la batteria, estrarre il ripiano con gli incavi o i prodotti da bagno e aprire il coperchio situato nella parte inferiore. Aprire quindi la chiusura di sicurezza facendo scorrere lo sportello lateralmente. Il termometro è alimentato da due batterie LR44. Assicurarsi che lo sportello sia chiuso correttamente prima di utilizzarlo.

NOTA: Il termometro elettronico non è impermeabile. Non deve essere allagato. Solo la sonda deve essere posta in acqua. Prima del primo utilizzo: per misurare la temperatura dell'acqua, rimuovere la pellicola che protegge le batterie.

07. TELAIO

1. Tutte le parti del telaio sono illustrate nella **FIG. E.**
2. Il processo di piegatura del telaio:
 - 1) Tirare le parti inferiori della parte A in modo che la staffa orizzontale sia completamente aperta. **VEDERE FIG. F**
 - 2) Assemblare le gambe del telaio (B) incastrando le parti numerate (1-4). Assicurarsi che i fori delle parti A e B si sovrappongano, quindi utilizzare le clip (D) in dotazione. **VEDERE FIG. G**
 - 3) Montare le parti C sulla parte superiore del telaio, facendo combaciare le parti numerate (5-8). Assicurarsi che i fori delle parti A e C si sovrappongano, quindi utilizzare le clip (D) in dotazione. **VEDERE FIG. H**
 - 4) Posizionare la vasca sul telaio. **VEDERE FIG. I**
3. Per facilitare lo svuotamento della vasca mentre è sul telaio, sostituire il tappo e collegarvi il tubo di scarico:
 - 1) Tirare il tappo verso di sé ed estrarlo dalla vasca. **VEDERE FIG. J**
 - 2) Far scorrere il tappo di ricambio e inserirlo nell'apposito spazio. **VEDERE FIG. K**
 - 3) Infilare il tubo di drenaggio sulla filettatura del tappo, situato sul lato inferiore della vasca. Assicurarsi che sia inserito correttamente. **VEDERE FIG. L**

08. PULIZIA

1. Pulire la vasca e il telaio con un panno morbido e umido, utilizzando un sapone neutro. Non utilizzare detergenti forti per la pulizia. Asciugare prima di riporre la vasca in modo che non siano visibili tracce d'acqua.
2. Pulire la fodera della vasca a mano con un sapone delicato. Non utilizzare detergenti forti per la pulizia. Quindi strizzare l'acqua in eccesso e appendere in verticale ad asciugare. Non lavare a secco. Non usare candeggina. Non stirare.

09. TRASPORTI

Ricordare di trasportare la vasca solo con le gambe ripiegate. Il trasporto del prodotto non piegato può causare danni.

10. SPECIFICHE:

Materiale del bagno: PP + TPE

Materiale della soletta: Poliestere + Polistirolo

Materiale del telaio: Metallo

Capacità: 46L

Dimensioni del serbatoio aperto: 89x52x24 cm

Dimensioni del serbatoio ripiegato: 89x52x11 cm

Dimensioni della cornice dispiegata: 77x77x88 cm

Peso della vasca: 2,8 kg

Peso della fodera del bagno: 0,15 kg

Peso del telaio: 3,1 kg

11. CARTA DI GARANZIA

Il prodotto viene fornito con una garanzia di 24 mesi. I termini e le condizioni della garanzia sono disponibili all'indirizzo:

<https://neno.pl/gwarancja>

I dettagli, i contatti e l'indirizzo del servizio sono disponibili all'indirizzo: <https://neno.pl/kontakt>

Le specifiche e i contenuti sono soggetti a modifiche senza preavviso. Ci scusiamo per eventuali inconvenienti.

Il prodotto soddisfa i requisiti delle norme EN 17072:2019-03 e EN 71-3+A1:2021-09.

MANUEL DE L'UTILISATEUR

Cher client,

Merci d'avoir acheté la baignoire Neno Lucy Stand. Ce produit convient aux enfants pesant jusqu'à 30 kg. Veuillez lire le manuel d'instructions avant utilisation et conservez-le au cas où vous auriez besoin de l'utiliser à nouveau.

01. AVERTISSEMENTS

1. Pour éviter les noyades, ne laissez jamais votre enfant sans surveillance. Restez en contact permanent avec votre enfant pendant le bain.
2. N'utilisez pas le produit si l'enfant pèse plus de 30 kg.
3. Pour éviter les brûlures, la température de l'eau doit être vérifiée avant chaque bain et ne doit pas dépasser 37,8°C.
4. N'utilisez jamais ce produit sur des surfaces surélevées telles qu'une table.
5. Le produit ne doit être utilisé que sur des surfaces planes et sèches.
6. N'utilisez pas la baignoire avant de vous être assuré qu'elle est correctement dépliée. Vérifiez toujours sa stabilité au sol.
7. Pour éviter les blessures, veillez à ce que les enfants se trouvent à une distance suffisante lors du pliage et du dépliage du produit.
8. Ne laissez pas les enfants jouer avec le produit.
9. Ne laissez pas le bébé se tenir debout dans la baignoire ou s'appuyer contre l'un des côtés de la baignoire.
10. Le produit est destiné uniquement à la baignade sous la surveillance d'un adulte.
11. Ne pas déplacer ou soulever le produit lorsque l'enfant se trouve à l'intérieur.
12. N'utilisez pas le produit si vous voyez des cavités, des fissures ou des dommages.
13. N'utilisez pas d'accessoires ou de pièces de rechange autres que ceux approuvés par le fabricant.
14. Assurez-vous que les pinces sont correctement fixées à la baignoire avant de placer le bébé dans l'insert.
15. Ne laissez pas le produit à la lumière directe du soleil ou à proximité de sources de chaleur telles que des chauffages électriques, des chauffages au gaz, etc.
16. Ne pas laisser le thermomètre s'inonder complètement.
17. Lorsqu'elle n'est pas utilisée, la baignoire doit être rangée hors de portée des enfants.
18. L'eau doit être vidangée dans une canalisation appropriée (par exemple, baignoire, toilettes, évier) et seulement après que l'enfant a été sorti de la baignoire.
19. S'assurer que la baignoire est correctement dépliée et que toutes les pièces de fixation sont utilisées avant de la placer sur le support.
20. Vérifiez la stabilité de la baignoire sur le support avant chaque utilisation.
21. Le support est uniquement destiné à être utilisé avec la baignoire Neno Lucy (la baignoire peut être achetée en set avec le support - Neno Lucy Stand ou seule - Neno Lucy). L'utilisation d'autres produits peut être dangereuse.

AVERTISSEMENT - RISQUE DE NOYADE ET DE CHUTE:

Il y a eu des cas d'enfants qui se sont noyés en se baignant.

La noyade peut se produire en très peu de temps et dans des eaux très peu profondes (par exemple, 2 cm).

Des cas de traumatismes crâniens ont été signalés chez des enfants à la suite de chutes de baignoires.

02. CONTENU DU KIT

1. Baignoire
2. Bouchon de vidange d'eau
3. Thermomètre électronique
4. Tablette avec évidements pour produits de bain
5. Tapis de bain réglable
6. Support avec bouchon et tuyau d'évacuation

03. DÉPLIER LA BAIGNOIRE

1. Placez la baignoire en position renversée sur une surface plane.
2. Écartez les pattes des deux côtés. **VOIR FIG. A. 1.**
3. Faites reposer la baignoire sur ses pieds, puis poussez le fond d'abord d'un côté, puis de l'autre. **VOIR FIG. A. 2.**
4. Assurez-vous que les pieds et le fond de la baignoire sont correctement dépliés avant utilisation. **VOIR FIG. A. 3.**
5. Assurez-vous que le bouchon de vidange est bien fermé avant de remplir la baignoire d'eau.

04. PLIER UNE BAINOIRE

1. Retournez la baignoire et appuyez sur le fond d'abord d'un côté, puis de l'autre. **VOIR FIG. B. 1.**
2. Plier la jambe vers l'intérieur en appuyant simultanément sur les deux pinces auto-pliantes situées de part et d'autre de la jambe. Répétez l'opération pour l'autre jambe. **VOIR FIG. B. 2.**

REMARQUE: Assurez-vous que le produit est sec avant d'assembler et de ranger la baignoire.

05. DOUBLURE DE BAINOIRE AJUSTABLE

VOIR FIG. C.

1. Fixez les pinces situées aux extrémités des cinq bras de l'insert au bord de la baignoire.
2. Ajustez la longueur des bras à la taille de la baignoire et à vos besoins en les enroulant vers l'intérieur.
3. Assurez-vous que tous les bras sont correctement attachés avant de placer votre enfant dans l'insert.

06. TERMOMÈTRE

1. Pour mesurer la température de l'eau avant le bain, placez la sonde du thermomètre à l'extrémité du câble dans l'eau. La température s'affiche sur l'écran (précision de la mesure $\pm 1,5^{\circ}\text{C}$). **VOIR FIG. D.**
2. La longueur du câble peut être réglée à l'aide du bouton situé sous l'écran.
3. Pour remplacer la pile, retirez la tablette avec les niches ou les produits de bain et ouvrez le couvercle situé en bas. Ouvrez ensuite le dispositif de sécurité en faisant glisser la languette sur le côté. Le thermomètre est alimenté par deux piles LR44. Assurez-vous que le clapet est correctement fermé avant de le réutiliser.

REMARQUE: Le thermomètre électronique n'est pas étanche. Ne pas provoquer d'inondation. Seule la sonde doit être placée dans l'eau. Avant la première utilisation: pour mesurer la température de l'eau, retirer le film protégeant les piles.

07. CADRE

1. Toutes les parties du cadre sont représentées sur la **FIG. E.**
2. Le processus de pliage du cadre:
 - 1) Tirer les parties inférieures de la partie A de manière à ce que le support horizontal soit complètement déplié. **VOIR FIG. F**
 - 2) Assembler les pieds du cadre (B) en emboîtant les pièces numérotées (1-4). Assurez-vous que les trous des pièces A et B se chevauchent, puis utilisez les clips (D) fournis. **VOIR FIG. G**
 - 3) Installez les pièces C sur le haut du cadre, en faisant correspondre les pièces numérotées (5-8). Assurez-vous que les trous des pièces A et C se chevauchent, puis utilisez les clips (D) fournis. **VOIR FIG. H**
 - 4) Placez la baignoire sur le cadre. **VOIR FIG. I**
3. Pour faciliter la vidange de la baignoire lorsqu'elle est sur le support, remplacez le bouchon et fixez-y le tube de vidange:
 - 1) Tirez le bouchon vers vous et sortez-le de la baignoire. **VOIR FIG J**
 - 2) Faites glisser le bouchon de remplacement et insérez-le dans l'espace prévu à cet effet. **VOIR FIG. K**
 - 3) Enflez le tube de vidange sur le filetage du bouchon, situé sur la face inférieure de la baignoire. Assurez-vous qu'il est correctement fixé. **VOIR FIG. L**

08. NETTOYAGE

1. Nettoyez la baignoire et le cadre à l'aide d'un chiffon doux et humide et d'un savon doux. Ne pas utiliser de détergents puissants pour le nettoyage. Essayez-la avant de la ranger afin qu'aucune trace d'eau ne soit visible.
2. Nettoyez le revêtement de bain à la main avec un savon doux. N'utilisez pas de détergents puissants. Essorez ensuite l'excédent d'eau et suspendez-le à la verticale pour le faire sécher. Ne pas nettoyer à sec. Ne pas utiliser d'eau de Javel. Ne pas repasser.

09. TRANSPORTS

N'oubliez pas de transporter la baignoire uniquement avec les pieds repliés. Le transport du produit non plié peut l'endommager.

10. LES SPÉCIFICATIONS:

Matériau du bain: PP + TPE

Matériau de la semelle: Polyester + Polystyrène

Matériau du cadre: Métal

Capacité: 46L

Dimensions de la baignoire dépliée: 89x52x24 cm

Dimensions de la baignoire pliée: 89x52x11 cm

Dimensions du cadre déplié: 77x77x88 cm

Poids du bain: 2,8 kg

Poids du tapis de bain: 0,15 kg

Poids du cadre: 3,1 kg

11. CARTE DE GARANTIE

Le produit est assorti d'une garantie de 24 mois. Les conditions de garantie peuvent être consultées à l'adresse suivante:

<https://нено.pl/gwarancja>

Les détails, le contact et l'adresse du service sont disponibles à l'adresse suivante: <https://neno.pl/kontakt>
Les spécifications et le contenu peuvent être modifiés sans préavis. Nous nous excusons pour tout inconvenient.
Le produit est conforme aux exigences des normes EN 17072:2019-03 et EN 71-3+A1:2021-09.

RO

MANUAL DE UTILIZARE

Stimate client,

Vă mulțumim pentru achiziționarea căzii de baie Neno Lucy Stand. Acest produs este potrivit pentru copii cu o greutate de până la 30 kg. Vă rugăm să citiți manualul de instrucțiuni înainte de utilizare și să îl păstrați în cazul în care aveți nevoie să îl folosiți din nou.

01. AVERTISMENTE

1. Pentru a preveni înecul, nu vă lăsați niciodată copilul nesupravegheat. Rămâneți în contact permanent cu copilul dumneavoastră în timpul scăldatului.
2. Nu utilizați produsul dacă copilul cântărește mai mult de 30 kg.
3. Pentru a evita arsurile, temperatura apei trebuie verificată înainte de fiecare baie și nu trebuie să depășească 37,8°C.
4. Nu utilizați niciodată acest produs pe suprafețe ridicate, cum ar fi o masă.
5. Produsul trebuie utilizat numai pe suprafețe plane și uscate.
6. Nu utilizați cada până nu vă asigurați că este corect desfășurată. Verificați întotdeauna stabilitatea acesteia pe sol.
7. Pentru a evita rănirea, asigurați-vă că copiii se află la o distanță sigură atunci când pliați și desfășurați produsul.
8. Nu lăsați copiii să se joace cu produsul.
9. Nu lăsați bebelușul să stea în cadă sau să se sprijine de o parte sau de alta a căzii.
10. Produsul este destinat exclusiv scăldatului sub supravegherea unui adult.
11. Nu mișcați sau ridicați produsul cât timp copilul se află înăuntru.
12. Nu utilizați produsul dacă observați carii, fisuri sau deteriorări.
13. Nu utilizați alte accesorii sau piese de schimb decât cele aprobate de producător.
14. Asigurați-vă că clemele sunt fixate corect pe cada de baie înainte de a pune bebelușul în inserție.
15. Nu lăsați produsul în lumina directă a soarelui sau în apropierea unor surse de căldură, cum ar fi încălzitoarele electrice, încălzitoarele pe gaz etc.
16. Nu lăsați termometrul să se inunde complet.
17. Atunci când nu este utilizată, cada trebuie depozitată în afara razei de acțiune a copiilor.
18. Apa trebuie să fie drenată într-o scurgere adecvată (de exemplu, cadă, toaletă, chiuvetă) și numai după ce copilul a fost scos din cadă.
19. Asigurați-vă că cada este desfășurată corect și că toate piesele de montare sunt utilizate înainte de a o așeza pe suport.
20. Verificați stabilitatea căzii de baie pe suport înainte de fiecare utilizare.
21. Suportul este destinat numai utilizării cu cada Neno Lucy (cada poate fi achiziționată ca set cu suportul - Neno Lucy Stand sau singură - Neno Lucy). Utilizarea altor produse se poate dovedi periculoasă.

AVERTIZARE - PERICOL DE ÎNEC ȘI CĂDERE:

Au existat cazuri de copii care s-au înecat în timp ce făceau baie.

Înecul se poate produce într-un timp foarte scurt și în ape foarte puțin adânci (de exemplu, 2 cm).

Au fost raportate cazuri de răni la cap la copii ca urmare a căderii din cadă.

02. CONȚINUTUL KITULUI

1. Cada de baie
2. Dop de scurgere a apei
3. Termometru electronic
4. Raft cu locașuri pentru produse de baie
5. Căptușeală de baie reglabilă
6. Raft cu dop și țeavă de scurgere

03. DESFĂȘURAREA CĂZII DE BAIÉ

1. Așezați cada pe o suprafață plană în poziția răsturnată.
2. Întindeți picioarele pe ambele părți. **VEZI FIG. A. 1.**
3. Așezați cada pe picioare, apoi împingeți fundul mai întâi pe o parte și apoi pe cealaltă. **VEZI FIG. A. 2.**

4. Asigurați-vă că picioarele și partea inferioară a căzii sunt corect desfășurate înainte de utilizare. **VEZI FIG. A. 3.**
5. Asigurați-vă că dopul de golire este bine închis înainte de a umple cada cu apă.

04. PLIEREA UNEI CĂZII DE BAIE

1. Întoarceți cada cu susul în jos și apăsați fundul mai întâi pe o parte și apoi pe cealaltă. **VEZI FIG. B. 1.**
2. Pliati piciorul spre interior prin apăsarea simultană a celor două cleme de autopliere de pe ambele părți ale piciorului. Repetați pentru celălalt picior. **VEZI FIG. B. 2.**

NOTĂ: Asigurați-vă că produsul este uscat înainte de asamblarea și depozitarea cuvei.

05. CĂPTUȘEALĂ DE BAIE REGLABILĂ

A SE VEDEA FIG. C.

1. Atașați clemele situate la capetele celor cinci brațe ale inserției la marginea căzii.
2. Reglați lungimea brațelor în funcție de dimensiunea căzii și de nevoile dumneavoastră, înfășurându-le spre interior.
3. Asigurați-vă că toate brațele sunt fixate corect înainte de a vă așeza copilul în inserție.

06. TERMOMETRU

1. Pentru a măsura temperatura apei înainte de a face baie, plasați sonda termometrului de la capătul cablului în apă. Temperatura va apărea pe afișaj (precizia de măsurare $\pm 1,5^{\circ}\text{C}$). **VEZI FIG. D.**
2. Lungimea cablului poate fi reglată cu ajutorul butonului de sub afișaj.
3. Pentru a înlocui bateria, scoateți raftul cu locașuri sau produsele de baie și deschideți capacul situat în partea de jos. Apoi deschideți dispozitivul de siguranță glisând clapeta în lateral. Termometrul este alimentat de două baterii LR44. Asigurați-vă că clapeta este închisă corect înainte de a-l utiliza din nou.

NOTĂ: Termometrul electronic nu este rezistent la apă. Nu duce la inundații. Doar sonda trebuie introdusă în apă. Înainte de prima utilizare: pentru a măsura temperatura apei, îndepărtați folia de protecție a bateriilor.

07. CADRU

1. Toate părțile cadrului sunt prezentate în FIG. E.
2. Procesul de pliere a cadrului:
 - 1) Trageți părțile inferioare ale părții A astfel încât suportul orizontal să fie complet desfășurat. **VEZI FIG. F**
 - 2) Asamblați picioarele cadrului (B) prin montarea pieselor numerotate (1-4) împreună. Asigurați-vă că găurile părților A și B se suprapun, apoi utilizați clemele (D) furnizate. **VEZI FIG. G**
 - 3) Montați piesele C pe partea superioară a cadrului, potrivit piesele numerotate (5-8). Asigurați-vă că găurile pieselor A și C se suprapun, apoi utilizați clemele (D) furnizate. **VEZI FIG. H**
 - 4) Așezați cada pe cadru. **VEZI FIG. I**
3. Pentru a ușura golirea cuvei în timp ce aceasta se află pe raft, înlocuiți dopul și atașați tubul de scurgere la acesta:
 - 1) Trageți dopul spre dvs. și scoateți-l din cadă. **VEZI FIG. J**
 - 2) Găsiți dopul de schimb și introduceți-l în spațiul prevăzut. **VEZI FIG. K**
 - 3) Înfilați tubul de scurgere pe filetul dopului, situat pe partea inferioară a căzii. Asigurați-vă că acesta este montat corect. **VEZI FIG. L**

08. CURĂȚARE

1. Curățați cada și cadru cu o cârpă moale, umedă, folosind un săpun ușor. Nu folosiți detergenți puternici pentru curățare. Ștergeți cu un servetel înainte de depozitare, astfel încât să nu fie vizibile urme de apă.
2. Curățați căptușeala de baie manual cu un săpun blând. Nu folosiți detergenți puternici pentru curățare. Apoi stoarceți excesul de apă și atârnați-o în poziție verticală pentru a se usca. Nu curățați în uscat. Nu folosiți înălbitor. Nu calcați.

09. TRANSPORT

Nu uitați să transportați cada numai cu picioarele rabatabile. Transportarea produsului desfășurat poate provoca deteriorări.

10. SPECIFICAȚII:

Material pentru baie: PP + TPE

Material talpă: Poliester + Polistiren

Material cadru: Metal

Capacitate: 46L

Dimensiuni cada desfasurata: 89x52x24 cm

Dimensiuni cada pliata: 89x52x11 cm

Dimensiunile cadrului desfășurat: 77x77x88 cm

Greutatea băii: 2,8 kg

Greutatea căptușelii de baie: 0,15 kg

Greutatea cadrului: 3,1 kg

11. CARD DE GARANȚIE

Produsul este însoțit de o garanție de 24 de luni. Termenii și condițiile de garanție pot fi găsite la: <https://neno.pl/gwarancja>

Detaliile, adresa de contact și de serviciu pot fi găsite la: <https://neno.pl/kontakt>

Specificațiile și conținutul pot fi modificate fără notificare prealabilă. Ne cerem scuze pentru orice inconvenient.

Produsul îndeplinește cerințele din EN 17072:2019-03 și EN 71-3+A1:2021-09.

PL	 <p>Umieszczony symbol przekreślonego kosza na śmieci informuje, że nieprzydatnych urządzeń elektrycznych czy elektronicznych, ich akcesoriów (takich jak: zasilacze, przewody) lub podzespołów (na przykład baterii, jeśli dołączono) nie można wyrzucać razem z odpadami gospodarczymi. Właściwe działania w wypadku konieczności utylizacji urządzeń czy podzespołów (na przykład baterii) lub ich recyklingu polega na oddaniu urządzenia do punktu zbiórki, w którym zostanie ono bezpłatnie przyjęte. Utylizacja podlega wrażliwym (przekazanej) dyrektywy WEEE (2012/19/UE) oraz dyrektywie w sprawie baterii i akumulatorów (2006/66/WE). Właściwa utylizacja urządzenia zapobiega degradacji środowiska naturalnego. Informacje o punktach zbiórki urządzeń wydają właściwe władze lokalne. Nieprawidłowa utylizacja odpadów zagrożona jest karami przewidzianymi prawem obowiązującym na danym terenie.</p>
EN	 <p>The crossed out trash can symbol indicates that unusable electrical or electronic devices, its accessories (such as power supplies, cords) or components (for example batteries, if included) cannot be disposed of alongside with household waste. In order to dispose of the devices or its components (for example, batteries) deliver the device to the collection point, where it will be accepted free of charge. Disposal is subject to the recast version of the WEEE Directive (2012/19/EU) and the Directive on batteries and accumulators (2006/66/EC). Proper disposal of the device prevents degradation of the natural environment. Information about the collection points of the facilities is issued by the competent local authorities. Incorrect disposal of waste is subject to penalties provided for by the law in force in the given area.</p>
DE	 <p>Das Symbol der durchgestrichenen Mülltonne weist darauf hin, dass unbrauchbare elektrische oder elektronische Geräte, deren Zubehör (z.B. Netzteile, Kabel) oder Bestandteile (z.B. Batterien, falls vorhanden) nicht mit dem Hausmüll entsorgt werden können. Um die Geräte oder ihre Bestandteile (z. B. Batterien) zu entsorgen, geben Sie das Gerät bei einer Sammelstelle ab, wo es kostenlos angenommen wird. Die Entsorgung unterliegt der Neufassung der WEEE-Richtlinie (2012/19/ EU) und der Richtlinie über Batterien und Akkumulatoren (2006/66 / EG). Die ordnungsgemäße Entsorgung des Geräts verhindert eine Beeinträchtigung der natürlichen Umwelt. Informationen über die Sammelstellen der Einrichtungen werden von den zuständigen lokalen Behörden herausgegeben. Die unsachgemäße Entsorgung von Abfällen wird durch die in dem jeweiligen Gebiet geltenden Gesetze geahndet.</p>
CZ	 <p>Symbol překřtnuté popelnice znamená, že nepoužitelná elektrická nebo elektronická zařízení, jejich příslušenství (jako jsou napájecí zdroje, kabely) nebo součásti (například baterie, pokud jsou součástí balení) nelze likvidovat společně s domovním odpadem. Za účelem likvidace zařízení nebo jeho součástí (například baterii) odevzdejte zařízení na sběrné místo, kde bude přijato zdarma. Likvidace podléhá zpracování znění směrnice o odpadních elektrických a elektronických zařízeních (2012/19/EU) a směrnici o bateriích a akumulátorech (2006/66/ES). Správná likvidace zařízení zabraňuje znehodnocování přírodního prostředí. Informace o sběrných místech zařízení vydávají příslušné místní úřady. Nesprávná likvidace odpadu podléhá sankcím stanoveným zákonem platným v dané oblasti.</p>
HU	 <p>Az ártárolt kukázsalomból az azt jelzi, hogy a használatatlan elektromos vagy elektronikus eszközök, azok tartozékai (például tápegységek, kábelok) vagy alkatrészei (például akkumulátorok, ha vannak benne) nem helyezhetők el a háztartási hulladékkal együtt. A készülékek vagy alkatrészek (pl. akkumulátorok) ártalmatlanításához szállítsa a készüléket a gyűjtőhelyre, ahol azt ingyenesen átveszik. Az ártalmatlanításra az elektromos és elektronikus berendezések hulladékaírói szoló irányelv (2012/19/ EU) és az elemekről és akkumulátorokról szóló irányelv (2006/66/EK) átdolgozott változata vonatkozik. A készülékek megfelelő ártalmatlanítása megakadályozza a természet környezeti károsodását. A létesítmények gyűjtőhelyeiről az illetékes helyi hatóságok adnak tájékoztatást. A hulladék helytelen ártalmatlanítása az adott területen hatályos törvények által előírt szankciókkal jár.</p>
SK	 <p>Symbol přečiarknutého odpadkového koša znamená, že nepoužiteľné elektrické alebo elektronické zariadenia, ich príslušenstvo (napríklad napájacie zdroje, káble) alebo komponenty (napríklad batérie, ak sú súčasťou balenia) nemožno likvidovať spolu s domovým odpadom. Ak chcete zlikvidovať zariadenia alebo ich súčasti (napríklad batérie), odovzdajte zariadenie na zbernom mieste, kde bude prijaté bezplatne. Likvidácia podlieha spracovaniu verzii směrnice o OEEZ (2012/19/EU) a směrnici o bateriích a akumulátorech (2006/66/ES). Správná likvidácia zariadenia zabraňuje znehodnocovaniu prírodného prostredia. Informácie o zberných miestach zariadení vydávajú príslušné miestne orgány. Nesprávna likvidácia odpadu podlieha sankciám stanoveným v zákone platnom v danej oblasti.</p>
SE	 <p>Det överkryssade soppelbottensymbolen indikerar att ubrukliga elektriske eller elektroniska enheter, tillhör (som strömförsyningar, ledningar) eller komponenter (för exempel batterier, hvis inkludert) ikke kan kastes sammen med husholdningsavfallet. For å avhende enhetene eller dens komponenter (for eksempel batterier), lever enheten til innsamlingsstedet, where det vil bli akseptert gratis. Avhending er underlagt den omarbeidede versjonen av WEEE-direktivet (2012/19/EU) og direktivet om batterier og akkumulatører (2006/66 / EC). Riktig avhending av enheten forhindrer forringelse av det naturlige miljøet. Informasjon om innsamlingsstedene til anlegg utstedes av de kompetente lokale myndighetene. Feilhåndtering av avfall er underlagt straffer fastsett av gjeldende lov i det gitte området.</p>
FI	 <p>Ylivivattu rosakariorisymboli osoittaa, että käyttökelvottomia sähkö- tai elektroniikkalaitteita, niiden lisävarusteita (kuten virtalaitteita, johtoja) tai komponentteja (esimerkiksi paristoja, jos ne ovat mukana) ei voi hävittää kotitalousjätteen mukana. Hävittäkseen laitteet tai niiden osat (esimerkiksi paristot) toimita ne keräyspisteeseen, jossa ne otetaan vastaan maksutta. Hävittämiseen sovelletaan sähkö- ja elektroniikkalaiterodirektiivin uudelleenaadittua versiota (2012/19/EU) sekä paristoja ja akkuja koskevaa direktiivää (2006/66/EE). Laitteen asianmukainen hävittäminen estää luonnympäristön pilaantumisen. Fioid latosten keräyspisteistä antaa toimivaltaiset paikalliviranomaiset. Virheellistä jätteen hävittämistä määrätään rangaistus, josta säädetään kyseisellä alueella voimassa olevassa laissa.</p>
NO	 <p>Det överkryssade soppelbottensymbolen indikerer at ubrukelige elektriske eller elektroniske enheter, tilhører (som strömforsyninger, ledninger) eller komponenter (for eksempel batterier, hvis inkludert) ikke kan kastes sammen med husholdningsavfallet. For å avhende enhetene eller dens komponenter (for eksempel batterier), lever enheten til innsamlingsstedet, hvor det vil bli akseptert gratis. Avhending er underlagt den omarbeidede versjonen av WEEE-direktivet (2012/19/EU) og direktivet om batterier og akkumulatører (2006/66 / EC). Riktig avhending av enheten forhindrer forringelse av det naturlige miljøet. Informasjon om innsamlingsstedene til anlegg utstedes av de kompetente lokale myndighetene. Feilhåndtering av avfall er underlagt straffer fastsett av gjeldende lov i det gitte området.</p>
DK	 <p>Det överkryssade soppelbottensymbolen indikerer at ubrukelige elektriske eller elektroniske enheter, tilhører (som strömforsyninger, ledninger) eller komponenter (for eksempel batterier, hvis inkludert) ikke kan kastes sammen med husholdningsavfallet. For å avhende enhetene eller dens komponenter (for eksempel batterier), lever enheten til innsamlingsstedet, hvor det vil bli akseptert gratis. Avhending er underlagt den omarbeidede versjonen av WEEE-direktivet (2012/19/EU) og direktivet om batterier og akkumulatører (2006/66 / EC). Riktig avhending av enheten forhindrer forringelse av det naturlige miljøet. Informasjon om innsamlingsstedene til anlegg utstedes av de kompetente lokale myndighetene. Feilhåndtering av avfall er underlagt straffer fastsett av gjeldende lov i det gitte området.</p>

NL



Het symbool van de doorgekruiste vuilnisbak geeft aan dat onbruikbare elektrische of elektronische apparaten, hun toebehoren (zoals voedingen, snoeren) of onderdelen (bijvoorbeeld batterijen, indien meegeleverd) niet samen met het huishoudelijk afval mogen worden weggegooid. Voor de verwijdering van de apparaten of onderdelen ervan (bijvoorbeeld batterijen) moet u het apparaat naar het inzameelpunt brengen, waar het gratis wordt geaccepteerd. De verwijdering is onderworpen aan de herschikking van de AEEA-richtlijn (2012/19/EU) en de richtlijn inzake batterijen en accu's (2006/66/EG). Een correcte verwijdering van het apparaat voorkomt aantasting van de natuurlijke omgeving. Informatie over de inzameelpunten van de voorzieningen wordt verstrekt door de bevoegde lokale autoriteiten. Op juiste verwijdering van afval staan sancties waarin de in het betreffende gebied geldende wetgeving voorziet.

ES



El símbolo del cubo de basura tachado indica que los aparatos eléctricos o electrónicos inservibles, sus accesorios (como fuentes de alimentación, cables) o componentes (por ejemplo, pilas, si se incluyen) no pueden eliminarse junto con la basura doméstica. Para deshacerse de los aparatos o sus componentes (por ejemplo, pilas) entregue el aparato en el punto de recogida, donde será aceptado gratuitamente. La eliminación está sujeta a la versión refundida de la Directiva RAEE (2012/19/UE) y a la Directiva sobre pilas y acumuladores (2006/66 / CE). La eliminación adecuada del dispositivo evita la degradación del medio ambiente natural. La información sobre los puntos de recogida de las instalaciones es emitida por las autoridades locales competentes. La eliminación incorrecta de los residuos está sujeta a las sanciones previstas por la legislación vigente en la zona determinada.

IT



Il simbolo del cestino barrato indica che i dispositivi elettrici o elettronici inutilizzabili, i loro accessori (come alimentatori, cavi) o componenti (ad esempio le batterie, se incluse) non possono essere smaltiti insieme ai rifiuti domestici. Per smaltire i dispositivi o i loro componenti (ad esempio, le batterie) consegnare il dispositivo al punto di raccolta, dove sarà accettato gratuitamente. Lo smaltimento è soggetto alla versione rivista della Direttiva RAEE (2012/19/UE) e alla Direttiva su pile e accumulatori (2006/66/CE). Lo smaltimento corretto del dispositivo previene il degrado dell'ambiente naturale. Le informazioni sui punti di raccolta degli impianti sono fornite dalle autorità locali competenti. Lo smaltimento non corretto dei rifiuti è soggetto alle sanzioni previste dalla legge in vigore nella zona in questione.

FR



Le symbole de la poubelle barrée indique que les appareils électriques ou électroniques inutilisables, leurs accessoires (comme les blocs d'alimentation, les cordons) ou leurs composants (par exemple les piles, si elles sont incluses) ne peuvent pas être éliminés avec les déchets ménagers. Pour se débarrasser des appareils ou de leurs composants (par exemple, les piles), il faut apporter l'appareil au point de collecte, où il sera accepté gratuitement. L'élimination est soumise à la version refundue de la directive DEEE (2012/19/UE) et à la directive sur les piles et les accumulateurs (2006/66 / CE). L'élimination appropriée de l'appareil permet d'éviter la dégradation de l'environnement naturel. Les informations sur les points de collecte des installations sont délivrées par les autorités locales compétentes. L'élimination incorrecte des déchets est soumise aux sanctions prévues par la loi en vigueur dans la zone donnée.

RO



Simbolul cosului de gunoi barat indică faptul că dispozitivele electrice sau electronice inutilizabile, accesoriile acestora (cum ar fi sursele de alimentare, cablurile) sau componentele (de exemplu, bateriile, dacă sunt incluse) nu pot fi aruncate împreună cu deșeurile menajere. Pentru a elimina dispozitivele sau componentele acestora (de exemplu, bateriile), predați dispozitivul la punctul de colectare, unde va fi acceptat gratuit. Eliminarea este supusă versiunii reformulate a Directivei DEEE (2012/19/UE) și a Directivei privind bateriile și acumulatorii (2006/66 / CE). Eliminarea corectă a dispozitivului previne degradarea mediului natural. Informațiile privind punctele de colectare a instalațiilor sunt emise de către autoritățile locale competente. Eliminarea încorectă a deșeurilor este supusă sancțiunilor prevăzute de legislația în vigoare în zona respectivă.





neno[®]

Producent:

KGK TREND Sp. z o.o.
ul. Ujastek 5b, 31-752 Kraków, Polska.
Wyprodukowano w PRC

Producer:

KGK TREND Sp. z o.o.
st. Ujastek 5b, 31-752 Cracow, Poland.
Made in PRC

