

nennoTM

bella



INSTRUKCJA OBSŁUGI



BRUGERMANUAL



USER'S MANUAL



OHJEKIRJA



BEDIENUNGSANLEITUNG



ANVÄNDARMANUAL



UŽIVATELSKÁ PŘÍRUČKA



POUŽIVATELSKÁ PŘÍRUČKA



HASZNÁLATI UTASÍTÁS



BRUKERMANUAL



nenoTM

bella

INSTRUKCJA OBSŁUGI



Szanowny Kliencie,
kupione przez Ciebie urządzenie Neno Bella to elektroniczny laktator, służący do odciągania pokarmu z piersi kobiety po porodzie.
Przed użyciem urządzenia zapoznaj się z instrukcją obsługi.

1. ŚRODKI OSTROŻNOŚCI

1. Nie korzystaj z laktatora w czasie ciąży – może to spowodować przedterminowy poród.
2. Nie korzystaj z urządzenia jeśli cierpisz na przewlekłe choroby lub nadwrażliwość, przez co używanie laktatora sprawiłoby Ci ból.
3. Przed każdym użyciem urządzenia upewnij się, że żaden z jego element nie jest uszkodzony.
4. Nie korzystaj z laktatora, jeśli jakikolwiek jego element jest wyraźnie uszkodzony.
5. Trzymaj urządzenie z dala od zasięgu dzieci oraz zwierząt.
6. Ze względów higienicznych, tylko jedna osoba powinna korzystać z laktatora.
7. Trzymaj część pompującą urządzenia z dala od wody.
8. Unikaj narażania urządzenia na obrażenia mechaniczne wywołane, np. upadkiem.
9. Przechowuj silikonowe części laktatora z dala od gorących powierzchni, aby uniknąć ich zniekształcenia.
10. Za każdym razem, gdy zamierzasz przechowywać odciągnięty pokarm należy najpierw wyczyścić i zdezynfekować laktator.
11. Nie czyść części urządzenia z użyciem środków ściemych.
12. Nie próbuj samodzielnie naprawiać laktatora – spowoduje to unieważnienie gwarancji.
13. Jeżeli korzystanie z urządzenia powoduje ból lub silny dyskomfort, wyłącz je i oddal laktator od piersi.
14. Rurka nie wymaga częstego mycia. Przed każdym użyciem upewnij się, że rurka jest sucha. Mokra rurka może uszkodzić urządzenie.
15. Nie podłączaj urządzenia do ładowania pod napięcie wyższe, niż określone w specyfikacji.

2. ELEMENTY

- A. Pokrywka
- B. Lejek
- C. Przykrywka uszczelki
- D. Membrana
- E. Złączenie
- F. Zaworek x2
- G. Butelka na mleko
- H. Podstawka na butelkę
- I. Rurka
- J. Przewód do ładowania urządzenia
- K. Urządzenie pompujące
- L. Zestaw ze smoczkami do butelki
- M. Zatyczka do butelki

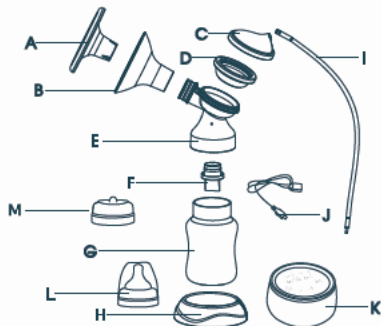

3. OPIS TRYBÓW

Tryb stymulacji:

L1 - 3 kPa; L2 - 9 kPa; L3 - 15 kPa; L4 - 19 kPa; L5 - 23 kPa;

L6 szybki - 12 kPa; L6 wolny - 43 kPa;

Tryb głębokiego odciągania:

L1 - 19 kPa; L2 - 23 kPa; L3 - 26 kPa; L4 - 29 kPa; L5 - 34 kPa; L6 - 37 kPa; L7 - 39 kPa;

L8 - 40 kPa; L9 - 43 kPa;

Dopuszczalna różnica ± 5 Kpa.

4. OPIS IKON I PRZYCISKÓW

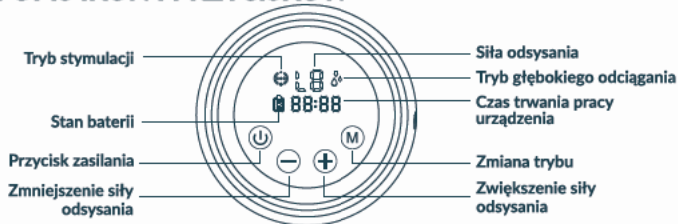

1. Przycisk zasilania:

W celu włączenia/ wyłączenia laktatora przytrzymaj przycisk przez 2 sekundy.

2. Zmiana trybu:

W celu zmiany trybu naciśnij przycisk M. Urządzenie automatycznie przejdzie z trybu stymulacji do trybu głębokiego odciągania po 2 minutach. Urządzenie ma funkcję zapamiętywania ustawień i licznik czasu.

Przy kolejnym użyciu urządzenia, automatycznie włączy się poprzednio wprowadzone ustawienia. Laktator automatycznie wyłączy się po 30 minutach używania.

3. Siła odsysania:

W celu zwiększenia siły odsysania przyciśnij +; W celu zmniejszenia siły odsysania przyciśnij - (tryb stymulacji: L1-L6; tryb głębokiego odciągania: L1-L9).

4. Stan baterii:

Wskazuje na ilość mocy w baterii. Naładuj laktator jeśli stan baterii jest niski.

5. Czas trwania pracy urządzenia:

Wskazuje, jak długo korzystasz z laktatora. Urządzenie wyłączy się automatycznie po 30 minutach użytkowania.

5. PRZED PIERWSZYM UŻYCIEM



6. CZYSZCZENIE

Mycie oraz odkażanie to dwie różne czynności. Muszą być dokonywane oddzielnie, aby chronić Twoje dziecko oraz zapewnić poprawne działanie laktatora.

Mycie – przemyć powierzchni urządzenia i usunięcie zanieczyszczeń.

Odkażenie – zabicie organizmów takich jak bakterie czy wirusy, które mogą być obecne na powierzchni urządzenia.

	Lejek	Elementy laktatora (złączenie, uszczelka, pokrywa uszczelki)	Butelka i smoczek
Przed pierwszym użyciem	Mycie i odkażanie	Mycie i odkażanie	Mycie i odkażanie
Po każdym użyciu	Mycie	Mycie	Mycie
Raz dziennie	Odkażanie	Odkażanie	Odkażanie

7. MONTAŻ LAKTATORA

1. Dokładnie umyj ręce mydłem oraz wodą przed dotykaniem laktatora i piersi.

2. Podłącz lejek, uszczelkę i pokrywkę uszczelki do złączenia.

3. Umieść zawór w złączeniu i przykręć do złączenia butelkę na mleko, obracając nią zgodnie z ruchem wskazówek zegara aż do oporu.

4. Podłącz rurkę do pokrywy uszczelki

5. Podłącz rurkę do odpowiedniego portu na urządzeniu pompującym.

Rady:

a. Przed każdym użyciem sprawdź czy elementy laktatora nie są uszkodzone. W razie potrzeby zastąp uszkodzone elementy nowymi.

b. Zawsze sprawdzaj czystość elementów przed użyciem urządzenia.

c. Aby uniknąć uszkodzenia laktatora, upewnij się, że wszystkie jego elementy są suche przed rozpoczęciem użytkowania.

8. ŁADOWANIE LAKTATORA

Przed pierwszym użyciem ładuj laktator przez 2 godziny, podłączając go do zasilania z użyciem przewodu USB. Ikona baterii na wyświetlaczu będzie pełna, gdy ładowanie zostanie zakończone.

9. UŻYWANIE LAKTATORA

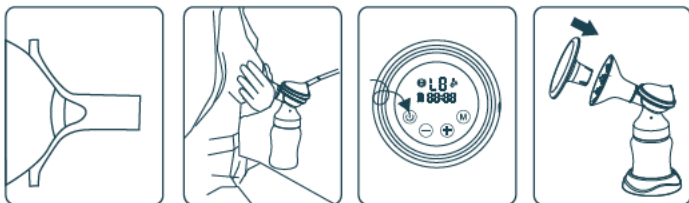

- Umieść lejek na piersi tak, aby sutek znajdował się wewnątrz kanału odprowadzającego.
- Przyśnij lejek oraz złączenie laktatora do Twojej piersi, korzystając z kciuka i palca wskazującego. Podpieraj swoją pierś dłonią.
- Włącz laktator naciskając przycisk zasilania i wybierz odpowiadający Ci tryb działania.
- Naciśnij przycisk zasilania, aby wyłączyć laktator po użyciu i umieść na lejku pokrywkę, aby uchronić urządzenie przed zakurzeniem.
 - Laktator zaczyna pracę w trybie stymulacji. Ustaw wygodny dla Ciebie poziom siły ssania z użyciem przycisków +/-
Tryb stymulacji – szybkie pompowanie, które naśladuje naturalne ssanie mleka z piersi przez dziecko, stymulujące przepływ mleka.
 - Po 2 minutach, laktator automatycznie włączy **tryb głębokiego odciągania**. Dostosuj poziom siły ssania z użyciem przycisków +/-, aby znaleźć najwyższy poziom siły ssania, który jest dla Ciebie komfortowy. Jeżeli pokarm znacznie wypływa z Twojej piersi przed upływem dwóch minut, naciśnij przycisk zmiany trybu, aby ręcznie przejść do trybu odprowadzania pokarmu.
Tryb głębokiego odciągania – wolniejsze pompowanie, które delikatnie i wydajnie zasysa mleko z piersi.
 - W trybie głębokiego odciągania**, zwiększ siłę ssania do momentu, w którym odczuwasz lekki dyskomfort (nie ból) i zmniejsz siłę ssania o jeden stopień.

10. FAQ

- Urządzenie nie uruchamia się:** upewnij się, że laktator jest podłączony do działającego gniazdka elektrycznego. Jeżeli laktator nie ma żadnego źródła zasilania, jego wyświetlacz się nie włączy i nie pojawi się żaden komunikat o błędzie.
- Brak/ słabe ssanie :** upewnij się, że wszystkie elementy laktatora są umieszczone poprawnie. Rozłóż laktator na części i upewnij się, że wszystkie elementy są czyste i nieuszkodzone. Złóż laktator ponownie zgodnie z instrukcjami zawartymi w punkcie „Montaż laktatora”.
- Z piersi wypłynęło więcej mleka, niż jest w stanie pomieścić butelka:** Wyłącz laktator i odłącz go od zasilania. Użyj zwilżonej (nie mokrej) ściereczki, aby wytrzeć laktator. Gdy wszystkie elementy urządzenia wyschną, złóż je ponownie.

11. DŁUGOTERMINOWE PRZECHOWYWANIE

1. Laktator ma wbudowany akumulator. Aby uchronić się przed uszkodzeniem, urządzenie przechodzi w tryb przechowywania po długim okresie braku aktywności. Aby wyłączyć tryb przechowywania, podłącz urządzenie do zasilania i ładuj przez 2 godziny.

2. Zanim odłożysz laktator na dłuższy czas, upewnij się, że:

- Wszystkie elementy laktatora są czyste.
- Urządzenie pompujące jest wyczyszczone.
- Akumulator urządzenia jest w pełni naładowany.

12. INSTRUKCJA CZYSZCZENIA

Przygotuj: delikatne mydło lub płyn do czyszczenia, czysty ręcznik do naczyń, wodę zdatną do picia.

Części do umycia lub dezynfekcji:

- Lejek,
- Butelka na mleko,
- Złączenie,
- Zawór,
- Pokrywka uszczelki,
- Membrana,
- Pokrywka lejka.

UWAGA:

- Umyj oddzielnie wszystkie części, które miały bezpośredni kontakt z mlekiem bezpośrednio po użyciu. Dzięki temu unikniesz powstawania osadu i rozwoju bakterii w urządzeniu.
- Używaj tylko wody zdatnej do picia (z kranu lub butelkowanej) do czyszczenia urządzenia.
- Podczas czyszczenia zaworów, nie używaj drobnych przyrządów takich jak szczoteczki.

Uważaj, aby nie przebić zaworu na wylot.

- Rozłóż, umyj i przepłucz wszystkie części urządzenia, które miały bezpośredni kontakt z mlekiem (z wyjątkiem urządzenia pompującego).

1. Czyszczenie elementów laktatora:



Krok 1 - Przepłucz wszystkie odłączone od siebie części, (które miały kontakt z piersią i mlekiem) w zimnej wodzie, aby wypłukać resztki mleka i powstały osad.

Krok 2 - Zamocz w ciepłej wodzie z mydłem przez 5 minut, następnie umyj i optucz.

Krok 3 - Daj elementom wyschnąć naturalnie. Przechowuj suchy części urządzenia w chłodnym i suchym miejscu, gdy z nich nie korzystasz.

2. Sterylizacja elementów laktatora (przed pierwszym użyciem i po użyciu):



Krok 1 - Wypełnij garnek taką ilością wody, żeby przykryć wszystkie części rozłożonego urządzenia. Doprowadź wodę do wrzenia, zanim włożysz do środka rozłożony laktator.

Krok 2 - Umieść części urządzenia we wrzącej wodzie na 10 minut.

Krok 3 - Daj elementom urządzenia wyschnąć naturalnie. Przechowuj suche części w chłodnym i suchym miejscu, gdy z nich nie korzystasz.

3. Czyszczenie urządzenia pompującego:

Przygotuj: delikatne mydło lub środek czyszczący, czysty ręcznik do naczyń.

Część do umycia: urządzenie pompujące.

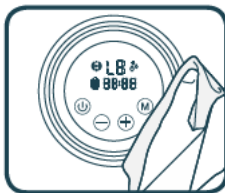

UWAGA:

- Nie zanurzaj urządzenia pompującego pod wodą.
- Nie przepłukuj urządzenia pompującego z użyciem wody.
- Gdy czyścisz wyświetlacz urządzenia pompującego, używaj tylko wilgotnej, miękkiej ściereczki z delikatnym mydłem lub środkiem czyszczącym. Mocniejsze środki czystości lub materiały do ścierania mogą zniszczyć wyświetlacz.

13. SPECYFIKACJA

Moc wyjściowa: 110-240V 50-60Hz

Moc wejściowa: 5V 1A

Waga: 417 g

Wymiary: 105x53 mm

Pojemność i rodzaj baterii: 3.7V 1400 mAh Li-Ion

14. KARTA GWARANCYJNA

Produkt objęty jest 24-miesięczną gwarancją.

Warunki gwarancji można znaleźć na stronie: <https://nenop.pl/gwarancja>

Szczegóły, kontakt oraz adres serwisu można znaleźć na stronie: <https://nenop.pl/kontakt>

Specyfikacje i zawartość zestawu mogą ulec zmianie bez powiadomienia.

Przepraszamy za wszelkie niedogodności.



Umieszczony symbol przekreślonego kosza na śmieci informuje, że nieprzydatnych urządzeń elektrycznych czy elektronicznych, jego akcesoriów (takich jak: zasilacze, przewody) lub podzespołów (na przykład baterie, jeśli dołączono) nie można wyrzucać razem z odpadami gospodarczymi. Właściwe działania w wypadku konieczności utylizacji urządzeń czy podzespołów (na przykład baterii) lub ich recyklingu polega na oddaniu urządzenia do punktu zbiórki, w którym zostanie ono bezpłatnie przyjęte. Utylizacja podlega wersji przekształconej dyrektywy WEEE (2012/19/UE) oraz dyrektywie w sprawie baterii i akumulatorów (2006/66/WE). Właściwa utylizacja urządzenia zapobiega degradacji środowiska naturalnego. Informacje o punktach zbiórki urządzeń wydają właściwe władze lokalne. Nieprawidłowa utylizacja odpadów zagrożona jest karą/mi przewidzianymi prawem obowiązującym na danym terenie.

Producent:

KGK Trade sp. z o.o. sp. k.

ul. Ujastek 5B

31-752 Kraków

Polska

Wyprodukowano w P.R.C.



nenop[®]

www.nenop.pl

*inspired by Children,
designed by Parents*

neno[™]

bella

USER'S MANUAL



Dear Customer,

the device Neno Bella you received is an electronic breast pump. It is used to express breast milk after childbirth.

Please read the instructions before using the device.

1. SAFETY MEASURES

1. Do not use the breast pump during pregnancy – this can cause early delivery.
2. Do not use the device if you suffer from chronic diseases or oversensitivity that would make using the device painful to you.
3. Before each use of the device, make sure that no component is damaged. Do not use a breast pump if any of its components are clearly damaged.
4. Keep the device away from children and animals.
5. For hygienic reasons, only one person should use the breast pump.
6. Keep the pumping part of the device away from water.
7. Avoid exposing the device to mechanical damage caused by, for example, dropping it.
8. Store the silicon parts of the breast pump away from hot surfaces to avoid distorting them.
9. Store only milk that has been drained using a clean and disinfected breast pump.
10. Do not clean parts of the device with abrasives.
11. Do not try to repair the breast pump yourself – this will void the warranty.
12. If the use of the device causes pain or severe discomfort, turn it off and move the breast pump away from your breast.
13. Do not clean the tube too often and make sure it is dry before use. A wet tube can damage the device.
14. Do not charge the device with a voltage higher than specified in the technical specification.

2. ELEMENTS

- A. Cap
- B. Breast shield
- C. Suction cap
- D. Suction bowl
- E. Connector
- F. Valve x2
- G. Milk bottle
- H. Bottle holder
- I. Tube
- J. Charging cable
- K. Pumping device
- L. Bottle teat
- M. Bottle lid

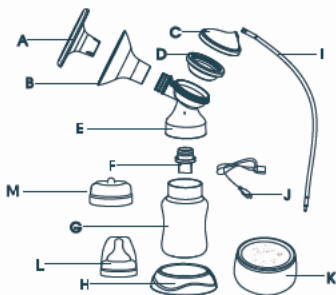

3. DESCRIPTION OF MODES

Stimulation mode:

L1 - 3 kPa; L2 - 9 kPa; L3 - 15 kPa; L4 - 19 kPa; L5 - 23 kPa;
L6 Fast - 12 kPa; L6 Slow - 43 kPa;

Expression mode:

L1 - 19 kPa; L2 - 23 kPa; L3 - 26 kPa; L4 - 29 kPa; L5 - 34 kPa; L6 - 37 kPa; L7 - 39 kPa;
L8 - 40 kPa; L9 - 43 kPa;

Permissible difference ± 5 Kpa.

4. DESCRIPTION OF ICONS AND BUTTONS

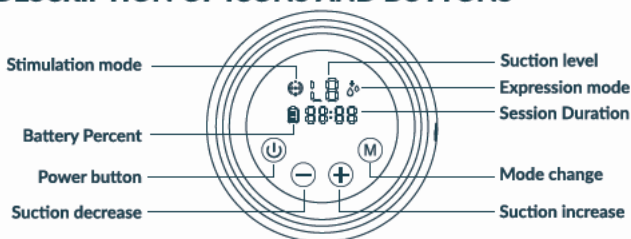

1. Power button:

Hold for 2 seconds to turn the breast pump on or off.

2. Mode change:

Press the button to change the mode. The device will automatically switch from stimulation to expression mode after 2 minutes. The device can save settings and has a time counter. When you turn on the device, the settings from the previous use of the device are automatically turned on. The breast pump will automatically turn off after 30 minutes of use.

3. Suction power:

+ increases suction power; - reduction of suction power (stimulation mode: L1-L6; expression mode: L1-L9).

4. Battery status:

Indicates the amount of battery power remaining. Charge the breast pump if the battery is low.

5. Session duration:

Indicates how long you have been using the breast pump. The device will turn off automatically after 30 minutes of use.

5. BEFORE FIRST USE

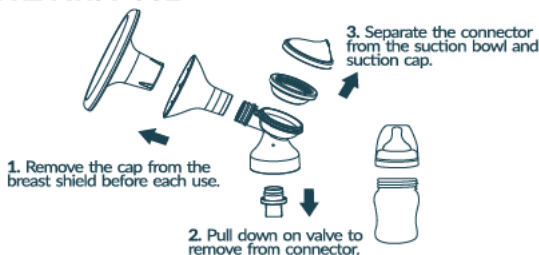

6. CLEANING

Cleaning and sanitizing are two different activities. They must be done separately to protect your child and ensure that the breast pump works properly.

Cleaning - washing the surface of the device and removing dirt.

Sanitizing - killing organisms such as bacteria or viruses that may be present on the surface of the device.

	Breast shield	Breast pump elements (connector, suction cap, suction bowl)	The bottle and teat
Before first use	Cleaning and sanitizing	Cleaning and sanitizing	Cleaning and sanitizing
After each use	Cleaning	Cleaning	Cleaning
Once a day	Sanitizing	Sanitizing	Sanitizing

7. ASSEMBLING THE BREAST PUMP

1. Wash your hands thoroughly with soap and water before touching the breast pump and breast.
2. Attach the breast shield, suction bowl and suction cap to the connector.
3. Place the valve in the connector and screw the milk bottle onto the connector by turning it clockwise until it stops turning.
4. Connect the tube to the suction cap.
5. Connect the tube to the appropriate port on the pumping device.

Tips:

- a. Check the breast pump components for damage before each use. Replace damaged items with new ones as needed.
- b. Always check the cleanliness of the elements before using the machine.
- c. To avoid damage to the breast pump, make sure that all its parts are dry before using it.

8. CHARGING THE BREAST PUMP

Before the first use, charge the breast pump for 2 hours by connecting it to the power supply using the USB cable. The battery icon on the display will be full when charging is complete.

9. USING THE BREAST PUMP

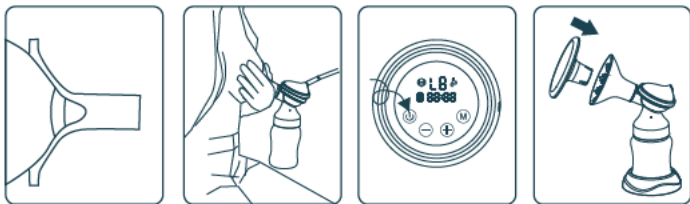

1. Place the breast shield on the breast so that the nipple is inside the drainage channel.
2. Press the breast shield and the connector to your breast, using your thumb and forefinger. Support your chest with the palm of your hand.
3. Turn on the breast pump by pressing the power button and select the mode of operation that suits you.
4. Press the power button to turn off the breast pump after use and place the lid on the breast shield to protect the machine from dust.
 - a. The breast pump starts work in the **stimulation mode**. Set the suction power to a level that is comfortable for you using the +/- buttons
Stimulation mode - fast pumping that mimics the natural sucking of breast milk by a baby, stimulating milk flow.
 - b. After 2 minutes, the breast pump will automatically activate the **expression mode**. Adjust the level of suction using the +/- buttons to find the highest level of suction that is comfortable for you. If milk begins to flow out of your breast before two minutes pass, press the mode button to manually switch to the **expression mode**.
 - c. In the **expression mode**, increase the suction power until you feel slight discomfort (not pain) and reduce the suction power by one degree.

10. FAQ

1. **The machine does not start:** ensure that the breast pump is connected to a working electrical outlet. If the breast pump has no power source, its display will not turn on and no error message will appear.
2. **No/ poor suction:** make sure all parts of the breast pump are correctly positioned. Disassemble the breast pump and make sure that all parts are clean and undamaged. Assemble the breast pump again according to the instructions in section „Assembling the breast pump“.
3. **More milk has flowed out of the breast than the bottle can hold:** switch off the breast pump and unplug it. Use a damp (not wet) cloth to wipe the breast pump. When all parts of the device are dry, reassemble them.

11. LONG-TERM STORAGE

1. The breast pump has a built-in battery. To protect against damage, the device goes into storage mode after a long period of inactivity. To turn off storage mode, connect the device to power and charge it for 2 hours.

2. Before putting the breast pump away for a longer period of time, make sure that:

- All parts of the breast pump are clean.
- You have cleaned the pumping device.
- The device's battery is fully charged.

12. CLEANING INSTRUCTIONS

Prepare: mild soap or other cleaning agent, clean dish towel, drinking-quality water.

Parts that need to be washed or disinfected:

- Breast shield,
- Milk bottle,
- Connector,
- Valve,
- Suction cup,
- Suction bowl,
- Breast shield dust cap.

WARNING:

- Wash all parts that have had direct contact with breast milk immediately after use. This helps you will avoid residue and the growth of bacteria in the device.
- Use only drinking-quality water (tap or bottled) to clean the appliance.
- When cleaning valves, do not use small instruments such as brushes. Be careful not to pierce the part.
- Disassemble, wash and rinse all parts of the device that have come into direct contact with breast milk (except for the pump).

1. Cleaning the breast pump components (Before first use and after each use):



Step 1 - Disassemble the device and rinse all parts that have come into contact with the breast and milk in cold water to get rid of the remains of milk and any residue.

Step 2 - Soak in warm, soapy water for 5 minutes, then wash and rinse

Step 3 - Let the parts air dry. Store dry device parts in a cool and dry place when you're not using them.

1. Cleaning the breast pump components (Before first use and after each use):



Step 1 - Disassemble the device and rinse all parts that have come into contact with the breast and milk in cold water to get rid of the remains of milk and any residue.

Step 2 - Soak in warm, soapy water for 5 minutes, then wash and rinse

Step 3 - Let the parts air dry. Store dry device parts in a cool and dry place when you're not using them.

2. Sterilization of the breast pump components (before first use and after use):



Step 1 - Fill the pot with enough water to cover all parts of the disassembled appliance. Bring the water to a boil before you put the unfolded breast pump inside.

Step 2 - Place the parts of the device in boiling water for 10 minutes.

Step 3 - Let the parts air dry. Store dry device parts in a cool and dry place when you're not using them.

3. Cleaning the pumping device:

Prepare: mild soap or other cleaning agent, clean dish towel.

Parts that need to be cleaned: pumping device.



WARNING:

- Do not submerge the pumping device in water.
- Do not rinse the pumping device with water.
- When cleaning the display of the pumping device, use only a damp, soft cloth with a mild soap or cleaner. Stronger cleaning products or abrasive materials can destroy the display.

13. SPECIFICATION

Output power: 110-240V 50-60Hz

Input power: 5V 1A

Weight: 417 g

Dimensions: 105x53 mm

Battery capacity and type: 3.7V 1400 mAh Li-Ion

14. WARRANTY CARD/ COMPLAINTS

The product is covered by a 24-month warranty.

The terms of the guarantee can be found at: <https://nenopl/gwarancja>

Details, contact and website address can be found at: <https://nenopl/kontakt>

Specifications and contents of the kit are subject to change without notice.

We apologise for any inconvenience.



The crossed out trash can symbol indicates that unusable electrical or electronic devices, its accessories (such as power supplies, cords) or components (for example batteries, if included) cannot be disposed of alongside with household waste. In order to dispose of the devices or its components (for example, batteries) deliver the device to the collection point, where it will be accepted free of charge. Disposal is subject to the recast version of the WEEE Directive (2012/19 / EU) and the Directive on batteries and accumulators (2006/66 / EC). Proper disposal of the device prevents degradation of the natural environment. Information about the collection points of the facilities is issued by the competent local authorities. Incorrect disposal of waste is subject to penalties provided for by the law in force in the given area.

Manufacturer:

KGK Trade sp. z o.o. sp. k.

Ujastek 5b,

31-752 Cracow

Poland

Made in P.R.C.



nenopl[®]
www.nenopl
*inspired by Children,
designed by Parents*

nenoTM

bella

BEDIENUNGSANLEITUNG



Sehr geehrter Kunde!

Das von Ihnen gekaufte Gerät Neno Bella ist eine elektrische Milchpumpe. Es wird zum Abpumpen der Muttermilch nach der Geburt genutzt.

Bitte lesen Sie die vorliegende Bedienungsanleitung vor dem Erstgebrauch sorgfältig durch.

1. VORSICHTSMAßNAHMEN

1. Verwenden Sie die Brustpumpe während der Schwangerschaft nicht – dies kann zu einer frühen Geburt führen.
2. Verwenden Sie das Gerät nicht, wenn Sie an chronischen Krankheiten oder Überempfindlichkeit leiden, durch die die Verwendung eines Laktators Ihnen Schmerzen bringen würde.
3. Stellen Sie vor jeder Verwendung des Geräts sicher, dass keine Komponente beschädigt ist. Verwenden Sie keine Brustpumpe, wenn eine ihrer Komponenten deutlich beschädigt ist.
4. Halten Sie das Gerät von der Palette der Kinder und Tiere fern.
5. Aus hygienischen Gründen sollte nur eine Person eine Brustpumpe verwenden.
6. Halten Sie den pumpenden Teil des Geräts vom Wasser fern.
7. Vermeiden Sie es, das Gerät mechanischen Schäden auszusetzen, z. B. Fallen.
8. Bewahren Sie die Silicon-Teile der Brustpumpe von heißen Oberflächen weg, um sie nicht zu verzerren.
9. Bewahren Sie nur Lebensmittel auf, die mit einem sauberen und desinfizierten Laktator abgelassen wurden.
10. Reinigen Sie Teile des Geräts nicht mit Schleifmitteln.
11. Versuchen Sie nicht, die Brustpumpe selbst zu reparieren – dies erlischt die Garantie.
12. Wenn die Verwendung des Geräts Schmerzen oder starke Beschwerden verursacht, schalten Sie es aus und bewegen Sie die Brustpumpe weg.
13. Reinigen Sie das Röhrchen nicht oft und stellen Sie sicher, dass es trocken ist, bevor Sie es verwenden. Ein nasser Schlauch kann das Gerät beschädigen.
14. Schließen Sie das Gerät nicht zum Laden unter einer Spannung an, die höher als in der Spezifikation angegeben ist.

2. TEILE

- A. Deckel
- B. Trichter
- C. Membranen - Deckel
- D. Membran
- E. Verbindungsstück
- F. Ventil
- G. Milchflasche
- H. Flaschenhalter
- I. Schlauch
- J. Ladekabel
- K. Pumppgerät
- L. Flasche mit Sauger
- M. Flaschenverschluss

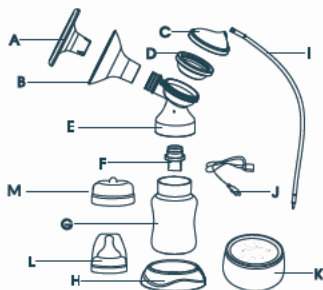

3. MODI

Stimulation-Modus:

L1 - 3 kPa; L2 - 9 kPa; L3 - 15 kPa; L4 - 19 kPa; L5 - 23 kPa;

L6 **schnell** - 12 kPa; L6 **langsam** - 43 kPa;

Expression-Modus:

L1 - 19 kPa; L2 - 23 kPa; L3 - 26 kPa; L4 - 29 kPa; L5 - 34 kPa; L6 - 37 kPa; L7 - 39 kPa;

L8 - 40 kPa; L9 - 43 kPa;

Zulässige Differenz ± 5 Kpa.

4. TASTEN UND SYMBOLE

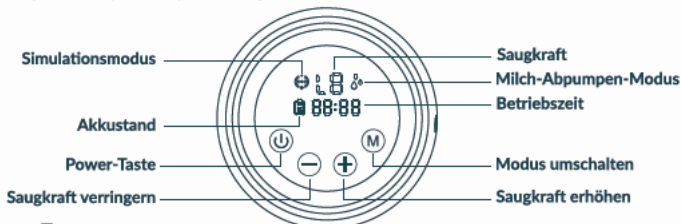

1. Power-Taste:

Halten Sie die Taste 2 Sekunden lang gedrückt, um die Milchpumpe ein- oder auszuschalten.

2. Betriebsmodus umschalten:

Drücken Sie die Taste, um den Betriebsmodus umzuschalten. Das Gerät schaltet nach 2 Minuten automatisch vom Simulationsmodus in den Abpumpmodus um. Das Gerät speichert automatisch die Einstellungen und den Zeitgeber. Nach dem Einschalten werden die automatisch gespeicherten Einstellungen aktiviert. Die Milchpumpe schaltet nach 30 Minuten Gebrauch automatisch aus.

3. Saugkraft:

+ erhöhen; - verringern. Die eingestellte Saugkraft wird auf dem Display angezeigt.

(Simulationsphase: L1-L6; Expressionsphase: L1-L9)

4. Akkustand:

Zeigt den Batteriestand an. Laden Sie die Milchpumpe auf, wenn der Akkustand niedrig ist.

5. Betriebszeit:

Zeigt an, wie lange die Milchpumpe gebraucht wird. Das Gerät schaltet nach 30 Minuten Betrieb automatisch aus.

5. VOR DEM GEBRAUCH



6. REINIGUNG

Reinigung und Desinfektion sind zwei unterschiedliche Vorgänge. Sie müssen zum Schutz Ihres Babys und der Leistungskraft der Milchpumpe separat durchgeführt werden.

Reinigung – Säuberung der Oberflächen der Teile durch physische Entfernung von Verunreinigungen.

Desinfektion – Abtötung von Mikroorganismen wie Bakterien oder Viren, die sich möglicherweise auf den Oberflächen der Teile befinden.

	Trichter	Milchpumpe-Teile (Verbindungsstück, Membran, Membranen-Deckel)	Flasche und Sauger
Vor dem Erstgebrauch	Reinigung und Desinfektion	Reinigung und Desinfektion	Reinigung und Desinfektion
Nach jedem Gebrauch	Reinigung	Reinigung	Reinigung
Einmal täglich	Desinfektion	Desinfektion	Desinfektion

7. ZUSAMMENBAUEN DER MILCHPUMPE

1. Hände mit Wasser und Seife waschen, bevor Sie die Milchpumpe und die Brüste anfassen.
2. Schließen Sie den Trichter, die Membran und Deckel an das Verbindungsstück an.
3. Legen Sie das Ventil in das Verbindungsstück und schrauben Sie die Flasche an das Verbindungsstück, indem Sie die Flasche im Uhrzeigersinn drehen, bis zum Anschlag.
4. Schließen Sie den Schlauch an den Membranen - Deckel an.
5. Schließen Sie den Schlauch an den Port des Pumpgeräts an.

Hinweise:

- a. Prüfen Sie vor jedem Gebrauch, ob die Teile nicht beschädigt sind. Beschädigte Elemente müssen ausgetauscht werden.
- b. Prüfen Sie immer, ob alle Teile sauber sind.
- c. Stellen Sie sicher, dass alle Teile vor dem Gebrauch trocken sind, um Beschädigungen der Milchpumpe zu vermeiden.

8. LADEN DER MILCHPUMPE

Schließen Sie die Milchpumpe mittels des USB-Kabels an eine Stromquelle an und laden Sie das Gerät vor dem ersten Gebrauch 2 Stunden lang auf. Die Akkuanzeige zeigt Vollbatterie an, wenn der Ladevorgang beendet ist.

9. BETRIEB DER MILCHPUMPE

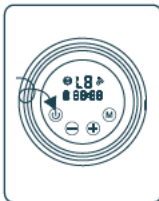
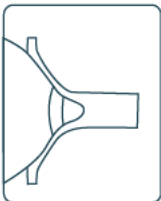

1. Setzen Sie den Trichter auf die Brust auf, sodass die Brustwarze gut zentriert im Tunnel liegt.
2. Den Trichter und das Verbindungsstück mit Daumen und Zeigefinger an Ihre Brust halten. Stützen Sie Ihre Brust mit der Handfläche.
3. Drücken Sie die Power-Taste der Pumpe, um diese einzuschalten und wählen Sie den entsprechenden Modus.
4. Drücken Sie die Power-Taste, um das Gerät auszuschalten und setzen Sie den Deckel auf den Trichter auf, um das Gerät vor Staub zu schützen:

a. Die Milchpumpe beginnt in der Stimulationsphase. Stellen Sie die angemessene Saugkraft mit +/- ein.

Stimulationsphase – schnelles Abpumpen, das das natürliche Saugmuster von Säuglingen imitiert und den Milchzufluss stimuliert.

b. Nach 2 Minuten schaltet die Abpumpphase automatisch ein. Stellen Sie die angemessene, höchste Saugkraft mit +/- ein. Wenn der Milchfluss vor Ablauf von 2 Minuten anfängt, drücken Sie die Modus-Taste, um die Abpumpphase manuell einzuschalten.

Abpumpphase – langsames Abpumpen zur sanften und effizienten Milchentnahme.

c. Erhöhen Sie die Saugkraft in der Abpumpphase bis es sich leicht unwohl fühlt (es soll jedoch nicht schmerzen) und reduzieren Sie die Saugkraft um eine Stufe.

10. FEHLERBEHEBUNG

1. **Das Gerät funktioniert nicht:** Prüfen Sie, ob die Milchpumpe an eine Stromquelle angeschlossen ist. Wenn die Milchpumpe keine Stromversorgung hat, schaltet die Anzeige nicht ein und es wird somit keine Fehlermeldung angezeigt.
2. **Keine/schwache Saugkraft:** Prüfen Sie, ob alle Teile richtig angeschlossen sind. Setzen Sie die Milchpumpe auseinander und prüfen Sie, ob alle Teile sauber und unbeschädigt sind. Bauen Sie die Milchpumpe laut Punkt "Milchpumpe zusammenbauen" wieder zusammen.
3. **Es fließt mehr Milch als in die Flasche hineinpasst:** Schalten Sie die Milchpumpe aus und trennen Sie das Gerät von der Stromquelle. Wischen Sie die Milchpumpe mit einem feuchtem (nicht nassen) Tuch. Wenn alle Teile trocken sind, können Sie diese zusammenbauen.

11. LANGFRISTIGE AUFBEWAHRUNG

1. Die Milchpumpe hat einen eingebauten Akku. Um die Milchpumpe bei längerem Nichtgebrauch zu schützen, schaltet sie automatisch in den Aufbewahrungsmodus um. Um den Aufbewahrungsmodus zu deaktivieren, verbinden Sie die Milchpumpe mit einer externen Stromquelle und laden den Akku zwei Stunden lang auf.

2. Bevor Sie die Milchpumpe für längere Zeit aufbewahren, denken Sie an Folgendes:

- alle Teile sauber sind,
- das Pumpgerät gereinigt wurde,
- der Akku voll aufgeladen ist.

12. REINIGUNGSANLEITUNG

Du brauchst: milde Seife oder anderes Reinigungsmittel, Geschirrtuch reinigen, Trinkwasser.

Teile, die gewaschen oder desinfiziert werden müssen:

Brustschild, Milchflasche, Verbinder, Ventil, Saugnapf, Saugnapf, Brustschutzstaubkappe.

WARNUNG:

- Waschen Sie alle Teile, die direkten Kontakt mit der Muttermilch hatten, unmittelbar nach dem Gebrauch. Dies hilft Ihnen, Rückstände und das Wachstum von Bakterien im Gerät zu vermeiden.
- Verwenden Sie zum Reinigen des Geräts nur Wasser in Trinkqualität (Wasserhahn oder Flasche).
- Verwenden Sie zum Reinigen von Ventilen keine kleinen Instrumente wie Bürsten. Achten Sie darauf, das Teil nicht zu durchbohren.
- Zerlegen, waschen und spülen Sie alle Teile des Geräts, die in direkten Kontakt mit der Muttermilch gekommen sind (mit Ausnahme der Pumpe).

1. Reinigung der Milchpumpenkomponenten (vor dem ersten Gebrauch und nach jedem Gebrauch):



Schritt 1 - Zerlegen Sie das Gerät und spülen Sie alle Teile, die mit Brust und Milch in Kontakt gekommen sind, in kaltem Wasser ab, um Milchreste und Rückstände zu entfernen.

Schritt 2 - 5 Minuten in warmem Seifenwasser einweichen, dann waschen und abspülen

Schritt 3 - Lassen Sie die Teile an der Luft trocknen. Bewahren Sie trockene Geräteteile an einem kühlen und trockenen Ort auf, wenn Sie sie nicht verwenden.

2. Desinfektion (vor dem ersten Gebrauch und einmal täglich):



Schritt 1 - Füllen Sie den Topf mit ausreichend Wasser, um alle Teile des zerlegten Geräts abzudecken. Stellen Sie das Gerät noch nicht in Wasser. Wasser zum Kochen bringen.

Schritt 2 - Legen Sie die Teile des Geräts 10 Minuten lang in kochendes Wasser

Schritt 3 - Lassen Sie die Teile an der Luft trocknen. Bewahren Sie trockene Geräteteile an einem kühlen und trockenen Ort auf, wenn Sie sie nicht verwenden

3. Pumpengerät reinigen:

Bereiten: milde Seife oder anderes Reinigungsmittel, Geschirrtuch reinigen.

Teile, die gereinigt werden müssen: Pumpvorrichtung.

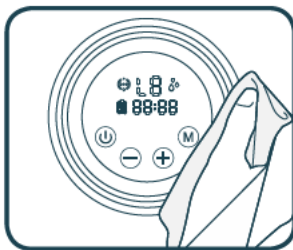

WARNUNG:

- Tauchen Sie das Pumpgerät nicht in Wasser.
- Spülen Sie das Pumpgerät nicht mit Wasser.
- Verwenden Sie zum Reinigen des Displays des Pumpgeräts nur ein feuchtes, weiches Tuch mit einer milden Seife oder einem Reiniger. Stärkere Reinigungsmittel oder abrasive Materialien können das Display zerstören.

13. TECHNISCHE ANGABEN

Ausgangsleistung: 110-240V 50-60Hz

Eingangsleistung: 5V 1A

Gewicht: 417 g

Abmessungen: 105x53 mm

Batteriekapazität und -typ: 3.7V 1400 mAh Li-Ion

14. GARANTIESCHEIN/ REKLAMATIONEN

Für dieses Produkt gilt eine 24-monatige Garantie.

Die Garantiebedingungen sind auf

der Website verfügbar:

<https://nenopl/gwarancja>

Kontaktdaten und die Adresse

des Dienstes finden Sie auf

der Website: www.nenopl/kontakt

Spezifikationen und Inhalt des Kits können ohne vorherige Ankündigung geändert werden. Wir entschuldigen uns für alle Unannehmlichkeiten.

Hersteller:

KGK Trade sp. z o.o. sp. k.

Ul. Ujastek 5b

31-752 Kraków

Polen

Hergestellt in P.R.C.



Das durchgestrichene Müllweimsymbol weist darauf hin, dass unbrauchbare elektrische oder elektronische Geräte, deren Zubehör (z. B. Netzteile, Kabel) oder Komponenten (z. B. Batterien) nicht mit dem Hausmüll entsorgt werden dürfen. Zur Entsorgung der Geräte oder ihrer Komponenten (z. B. Batterien) liefern Sie das Gerät an die Sammelstelle, wo es kostenlos entgegengenommen wird. Die Entsorgung unterliegt der Neufassung der WEEE-Richtlinie (2012/19 / EU) und der Richtlinie über Batterien und Akkumulatoren (2006/66 / EG). Die ordnungsgemäße Entsorgung des Geräts verhindert eine Beeinträchtigung der natürlichen Umwelt. Informationen zu den Sammelstellen der Einrichtungen werden von den zuständigen örtlichen Behörden erteilt. Die unsachgemäße Entsorgung von Abfällen unterliegt den in dem jeweiligen Gebiet geltenden Strafbestimmungen.



nenopl[®]
www.nenopl
inspired by Children,
designed by Parents

neno[™]

bella

UŽIVATELSKÁ PŘÍRUČKA



Vážení Zákazníci,

zařízení Neno Bella, které jste obdrželi, je elektrická odsávačka. Slouží k odsávání mateřského mléka z ženských prsou po porodu.

Před použitím zařízení se prosím seznamte s návodem k jeho použití.

1. OPATŘENÍ

1. Nepoužívejte odsávačku během těhotenství – to může způsobit předčasné dodání.
2. Nepoužívejte přístroj, pokud trpíte chronickými onemocněními nebo přecitlivělostí, kterými by vám použití laktátoru přineslo bolest.
3. Před každým použitím přístroje se ujistěte, že není poškozena žádná součást. Nepoužívejte odsávačku, pokud je některá z jejích součástí jasně poškozena.
4. Přístroj uchovávejte mimo dosah dětí a zvířat.
5. Z hygienických důvodů by měla kosní pumpa používat pouze jedna osoba.
6. Udržujte čerpací část jednotky mimo dosah vody.
7. Nevystavujte zařízení mechanickému poškození způsobenému např.
8. Udržujte sily části odsávačky mimo horké povrchy, aby nedošlo k jejich deformaci.
9. Skladujte pouze potraviny, které byly vypuštěny pomocí čistého a dezinfikovaného laktátoru.
10. Nečistěte části přístroje abrazivními prostředky.
11. Nepokoušejte se opravit odsávačku sami – tím se záruka ruší.
12. Pokud použití přístroje způsobuje bolest nebo vážné nepohodlí, vypněte jej a vyjměte odsávačku.
13. Nečistěte zkumavku často a před použitím se ujistěte, že je suchá. Vlhká trubice může zařízení poškodit.
14. Nepřipojujte zařízení pro nabíjení pod napětím vyšším, než je uvedeno ve specifikaci.

2. ČÁSTI

- A. Kryt
- B. Trychtýř
- C. Kryt těsnění
- D. Těsnění
- E. Konektor
- F. Ventil
- G. Láhev na mléko
- H. Podložka na láhev
- I. Trubice
- J. Nabíjecí kabel zařízení
- K. Čerpací zařízení
- L. Souprava s dudlíkem do láhve
- M. Víčko od lahve

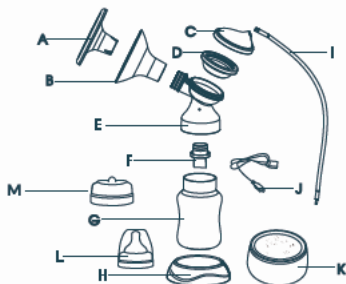

3. POPIS REŽIMŮ

Režim stimulace:

L1 – 3 kPa; L2 – 9 kPa; L3 – 15 kPa; L4 – 19 kPa; L5 – 23 kPa;

L6 rychlý – 12 kPa; L6 pomalý – 43 kPa;

Režim odsávání pokrmu:

L1 – 19 kPa; L2 – 23 kPa; L3 – 26 kPa; L4 – 29 kPa; L5 – 34 kPa; L6 – 37 kPa; L7 – 39 kPa;

L8 – 40 kPa; L9 – 43 kPa;

Připustný rozdíl ± 5 Kpa.

4. POPIS IKON A TLAČÍTEK

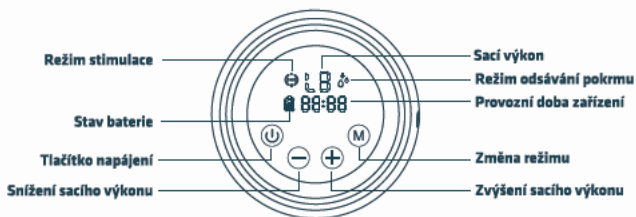

1. Tlačítko napájení:

Chcete-li zapnout nebo vypnout odsávačku podržte po dobu 2 sekund.

2. Změna režimu:

Stisknutím tlačítka změňte režim. Zařízení se po 2 minutách automaticky přepne ze stimulace do režimu odsávání pokrmu. Zařízení má funkci ukládání nastavení a počítadlo času. Při zapnutí zařízení se automaticky aktivuje nastavení z předchozího použití zařízení. Odsávačka se automaticky vypne po 30 minutách používání.

3. Sací výkon:

+ zvyšuje sací výkon; - snižuje sací výkon. (Režim stimulace: L1-L6; Režim odvádění pokrmu: L1-L9).

4. Stav baterie:

Označuje zbývající energii baterie. Pokud je baterie slabá, nabijte odsávačku.

5. Provozní doba zařízení: Ukazuje, jak dlouho již používáte odsávačku. Zařízení se automaticky vypne po 30 minutách používání.

5. PŘED PRVNÍM POUŽITÍM



6. ČIŠTĚNÍ

Mytí a dezinfekce jsou dvě různé činnosti. Musí být prováděny samostatně, aby bylo Vaše dítě chráněno a aby se zajistilo správné fungování odsávačky.

Mytí - Opláchnutí povrchu zařízení a odstranění nečistot.

Dezinfekce - usmrcení organismů, jako jsou bakterie nebo viry, které mohou být přítomny na povrchu zařízení.

	Trychtýř	Prvky odsávačky (konektor, těsnění, kryt těsnění)	Láhev a dudlík
Před prvním použitím	Mytí a dezinfekce	Mytí a dezinfekce	Mytí a dezinfekce
Po každém použití	Mytí	Mytí	Mytí
Jednou denně	Dezinfekce	Dezinfekce	Dezinfekce

7. MONTÁŽ ODSÁVAČKY

1. Před dotknutím odsávačky a prsu důkladně umyjte ruce mýdlem a vodou.
2. Nasadte trychtýř na konektor, připojte těsnění a kryt těsnění ke konektoru.
3. Vložte ventil do konektoru a přišroubujte na konektor láhev na mléko, otáčejíc ve směru hodinových ručiček, dokud neucítíte odpor.
4. Připojte trubičku ke krytu těsnění.
5. Připojte trubičku k příslušnému portu na čerpacím zařízení.

8. FAQ

1. **Zařízení se nespustí:** Ujistěte se, že je odsávačka připojena k funkční elektrické zásuvce. Pokud odsávačka nemá zdroj napájení, její displej se nerozsvítí a neobjeví se žádné chybové hlášení.
2. **Žádné/ slabé sání:** Ujistěte se, že jsou všechny části odsávačky správně umístěny. Rozložte odsávačku na části a ujistěte se, že jsou všechny části čisté a nepoškozené. Složte odsávačku znovu podle pokynů v bodu „Montáž odsávačky“.
3. **Z prsu vyteklo více mléka, než se vleze do láhve:** Vypněte odsávačku a odpojte ji od napájení. K ořtení odsávačky použijte vlhký (ne mokrý) hadřík. Po zaschnutí všech částí zařízení znovu sestavte.

9. NABÍJENÍ ODSÁVAČKY

Před prvním použitím odsávačku nabíjejte po dobu 2 hodin, připojujíc ji k napájení pomocí kabelu USB. Po dokončení nabíjení se na displeji zobrazí plná ikona baterie.

10. POUŽÍVÁNÍ ODSÁVAČKY

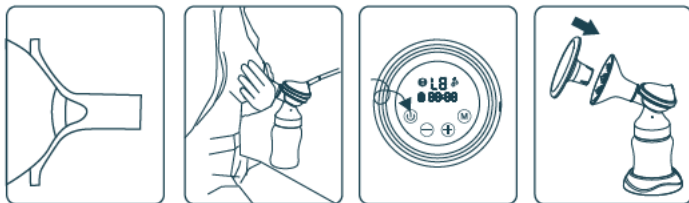

1. Umístěte trychtýř k prsu tak, aby se bradavka nacházela uvnitř odsávacího kanálu.
2. Palcem a ukazovákem přitlačte trychtýř a konektor odsávačky k prsu. Podepřete si prso dlaněmi.
3. Stisknutím spínače zapnete odsávačku a vyberte si odpovídající režim.
4. Stisknutím spínače odsávačku po použití vypnete a umístěte na trychtýř kryt, který chrání zařízení před prachem.
 - a. Odsávačka začne pracovat v režimu stimulace. Pomocí tlačítek +/- nastavte vhodnou úroveň sacího výkonu.

Režim Stimulace - rychlé čerpání napodobující přirozené sání mateřského mléka dítětem, stimulační průtok mléka.
 - b. Po 2 minutách odsávačka automaticky aktivuje režim odvádění Pokrmu. Upravte úroveň sání pomocí tlačítek +/- a vyhledejte nejvyšší úroveň sání, která je pro vás pohodlná. Pokud dříve než do dvou minut začne z Vašeho prsu vytékat pokrm, stisknutím tlačítka změnu režimu ručně přepněte do režimu odvádění pokrmu.
- Režim Odvádění Pokrmu** - pomalejší čerpání, které jemně a efektivně nasává mateřské mléko z prsu.

 - a. V režimu odvádění pokrmu zvýšte sací výkon, dokud nepocítíte mírně nepohodlí (ne bolest) a snižte sací výkon o jeden stupeň.

11. DLOUHODOBÉ SKLADOVÁNÍ

1. Odsávačka má vestavěnou baterii. Vzhledem k ochraně zařízení před poškozením přejde zařízení po dlouhé době nečinnosti do úložného režimu. Chcete-li úložný režim vypnout, připojte zařízení k napájení a nabíjejte jej po dobu 2 hodin.
2. Před odložením odsávačky na delší dobu se ujistěte, že:
 - a. Všechny díly odsávačky jsou čisté.
 - b. Vyčistili jste čerpací zařízení.
 - c. Baterie zařízení je plně nabitá.

12. POKYNY K ČIŠTĚNÍ

Potřebné: jemné mýdlo nebo čistící kapalina, čistý ručník, pitná voda.

Díly pro čištění nebo dezinfekci:

- Nálevka,
- Láhev mléka,
- Připojování,
- Ventil,
- Těsnění,
- Kryt těsnění,
- Víko trychtýře.

POZORNOST:

- Všechny části, které přišly do přímého styku s mlékem, omyjte zvlášť ihned po použití. Tím se zabrání tvorbě a rozvoji sedimentu bakterie v zařízení.
- K čištění používejte pouze pitnou (tekoucí nebo balenou vodu) zařízení.
- Při čištění ventilů nepoužívejte malé nástroje, např. Kartáček na zuby. Dávejte pozor, abyste nepropíchlí ventil.
- Rozložte, umyjte a opláchněte všechny části zařízení, které měli přímo kontakt s mlékem (kromě čerpacího zařízení).

1. Čištění komponentů odsávačky (před prvním použitím a po použití):

Krok 1 - Opláchněte všechny odpojené části (které byly v kontaktu s prsou a mléko) ve studené vodě k propláchnutí zbývajících mléka a výsledné sraženiny.

Krok 2 - Namočte do teplé mýdlové vody po dobu 5 minut, poté omyjte a opláchněte.

Krok 3 - Nechte prvky přirozeně zaschnout. Skladujte suché části zařízení na chladném a suchém místě, pokud je nepoužíváte.

2. Dezinfekce (před prvním použitím a jednou denně)

Krok 1 - Naplňte nádobu dostatečným množstvím vody, aby pokryla všechny části demontovaného spotřebiče. Před vložením rozložené odsávačky dovnitř přiveďte vodu k varu.

Krok 2 - Umístěte části zařízení do vroucí vody na 10 minut.

Krok 3 - Nechte zařízení přirozeně zaschnout. Udržujte suché části na chladném a suchém místě, pokud je nepoužíváte.

3. Dezinfekce (před prvním použitím a jednou denně):

Připravít: lahodné mýdlo nebo čistící prostředek, čistou tyč na ručníky.

Části, které se mají umýt: čerpací zařízení.



POZORNOST:

- Neponořujte čerpací zařízení pod vodu.
- Nesplachujte čerpací zařízení vodou.
- Při čištění displeje čerpacího zařízení používejte pouze vlhký, měkký hadry s jemným mýdlem nebo čisticím prostředkem. Silnější čisticí prostředky nebo abraziva mohou poškodit displej.

13. SPECYFIKACJA

Výstupní výkon: 110-240V 50-60Hz

Vstupní výkon: 5V 1A

Hmotnost: 417 g

Rozměry: 105x53 mm

Kapacita a typ baterie: 3.7V 1400 mAh Li-Ion

14. ZÁRUKY

Na produkt se vztahuje záruka 24 měsíců.

Podmínky záruky naleznete na adrese: <https://nenopl/gwarancja>

Podrobnosti, kontakt a adresa webu naleznete na webové stránce:

www.nenopl/kontakt

Specifikace a obsah soupravy mohou být změněny bez předchozího upozornění, omlouváme se za případné nepřijemnosti.



Symbol přeškrtnutého koše označuje, že nepoužitelná elektrická nebo elektronická zařízení, jejich příslušenství (např. Napájecí zdroje, šňůry) nebo komponenty (například baterie, pokud jsou součástí dodávky) nemohou být likvidovány společně s domovním odpadem. Správná opatření v případě nutnosti likvidace zařízení nebo komponentů (například baterií) nebo jejich recyklace spočívá v tom, že zařízení bude umístěno do sběrného místa, kde bude zařízení bezplatně přijato. Likvidace podléhá přepracovanému znění směrnice WEEE (2012/19 / EU) a směrnice o bateriích a akumulátorech (2006/66 / ES). Správná likvidace zařízení zabraňuje degradaci přírodního prostředí. Informace o sběrných místech zařízení vydávají příslušné místní úřady. Nesprávná likvidace odpadu je ohrožena sankcemi stanovenými právními předpisy platnými v dané oblasti.

Výrobce:

KGK Trade sp. z o.o. sp. k.

Ul. Ujastek 5b,
31-752 Krakow

Polsko

Vyrobena w P.R.C.



nenopl[®]
www.nenopl
inspired by Children,
designed by Parents

nenoTM

bella

POUŽÍVATEĽSKÁ PRÍRUČKA



Vážený zákazník,

prístroj Neno Bella, ktorý ste dostali, je elektronická odsávačka mlieka. Používa sa na odsávanie materského mlieka po pôrode.

Pred použitím zariadenia si prečítajte pokyny.

1. BEZPEČNOSTNÉ OPATRENIA

1. Odsávačku nepoužívajte počas tehotenstva - môže to spôsobiť predčasný pôrod.
2. Nepoužívajte prístroj, ak trpíte chronickými chorobami alebo precitlivosťou, kvôli ktorej by vás používanie prístroja bolo bolestivé.
3. Pred každým použitím zariadenia sa uistite, že nie je poškodený žiadny komponent. Nepoužívajte odsávačku, ak je niektorá z jej zložiek zreteľne poškodená.
4. Uchovávajte prístroj mimo dosahu detí a zvierat.
5. Z hygienických dôvodov by mala odsávačku používať iba jedna osoba.
6. Čerpaciu časť zariadenia udržiavajte mimo dosahu vody.
7. Vyvarujte sa vystaveniu prístroja mechanickému poškodeniu spôsobenému napríklad pádom.
8. Skladujte kremikové časti odsávačky mimo horúcich povrchov, aby nedošlo k ich deformácii.
9. Skladujte iba mlieko, ktoré bolo vypustené pomocou čistej a dezinfikovanej odsávačky mlieka.
10. Nečistite časti prístroja abrazívnymi prostriedkami.
11. Nepokúšajte sa sami odsávačku opravovať - stratíte tak záruku.
12. Ak používanie prístroja spôsobuje bolesť alebo veľké nepohodlie, vypnite ho a odsávačku odsuňte od prsníka.
13. Pred použitím hadičku príliš často nečistite a ubezpečte sa, že je suchá. Vlhká hadica môže poškodiť zariadenie.
14. Nenabíjajte zariadenie vyšším napätím, ako je uvedené v technickej špecifikácii.

2. PRVKY

- A. Viečko
- B. Prsný štít
- C. Sacie viečko
- D. Sacia miska
- E. Konektor
- F. Ventil
- G. Fľaša s mliekom
- H. Držiak na fľašu
- I. Rúrka
- J. Nabíjaci kábel
- K. Čerpacie zariadenie
- L. Cumlík na fľašu
- M. Vrchnák fľaše

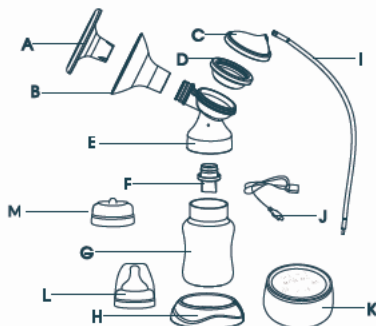

3. OPIS REŽIMOV

Stimulačný režim:

L1 – 3 kPa; L2 – 9 kPa; L3 – 15 kPa; L4 – 19 kPa; L5 – 23 kPa;

L6 Fast – 12 kPa; L6 Slow – 43 kPa;

Režim odsávania:

L1 – 19 kPa; L2 – 23 kPa; L3 – 26 kPa; L4 – 29 kPa; L5 – 34 kPa; L6 – 37 kPa; L7 – 39 kPa;

L8 – 40 kPa; L9 – 43 kPa;

Pripustný rozdiel ± 5 Kpa.

4. POPIS IKON A TLAČIDIEL

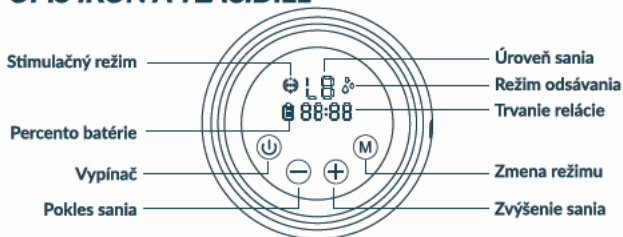

1. **Tlačidlo napájania:** Podržaním po dobu 2 sekúnd zapnete alebo vypnete odsávačku.

2. **Zmena režimu:**

Stlačením tlačidla zmeníte režim. Prístroj sa po 2 minútach automaticky prepne zo stimulácie

do režimu vyjadrovania. Prístroj dokáže uložiť nastavenia a má počítadlo času. Po zapnutí

zariadenia sa automaticky zapnú nastavenia z predchádzajúceho používania zariadenia.

Odsávačka mlieka sa automaticky vypne po 30 minútach používania.

3. **Sací výkon:** + zvyšuje sací výkon; - zníženie sacieho výkonu (stimulačný režim: L1-L6; expresný režim: L1-L9).

4. **Stav batérie:** Udáva zostávajúce množstvo energie batérie. Ak je batéria takmer vybitá, prsnú pumpu nabite.

5. **Trvanie relácie:** Udáva, ako dlho ste odsávačku používali. Zariadenie sa automaticky vypne po 30 minútach používania.

5. PRED PRVÝM POUŽITÍM



6. ČISTENIE

Čistenie a dezinfekcia sú dve rôzne činnosti. Musia sa robiť osobitne, aby ste chránili svoje dieťa a zabezpečili správne fungovanie odsávačky mlieka.

Čistenie - umývanie povrchu prístroja a odstraňovanie nečistôt.

Sanitácia - ničenie organizmov, ako sú baktérie alebo vírusy, ktoré sa môžu nachádzať na povrchu zariadenia.

	Prsný štít	Prvky prsnej pumpy (konektor, sacie viečko, sacia miska)	Fľaša a cumlík
Pred prvým použitím	Čistenie a dezinfekcia	Čistenie a dezinfekcia	Čistenie a dezinfekcia
Po každom použití	Čistenie	Čistenie	Čistenie
Raz za deň	Sanitácia	Sanitácia	Sanitácia

7. MONTÁŽ ODSÁVAČKY MLIEKA

1. Pred dotykom na odsávačku a prsník si dôkladne umyte ruky mydlom a vodou.
2. Pripojte prsný štít, sáciu misku a sacie viečko ku konektoru.
3. Vložte ventil do konektora a priskrutkujte fľašu s mliekom na konektor otáčaním v smere hodinových ručičiek, až kým sa neprestane točiť.
4. Pripojte hadičku k saciemu viečku.
5. Pripojte hadičku k príslušnému portu na čerpacom zariadení.

Tipy:

- a. Pred každým použitím skontrolujte komponenty odsávačky, či nie sú poškodené. Podľa potreby vymeňte poškodené veci za nové.
- b. Pred použitím stroja vždy skontrolujte čistotu prvkov
- c. Aby ste zabránili poškodeniu prsnej pumpy, pred použitím skontrolujte, či sú všetky jej časti suché.

8. NABÍJANIE ODSÁVAČKY MLIEKA

Pred prvým použitím prsnú pumpu nabíjajte 2 hodiny pripojením k zdroju napájania pomocou kábla USB. Po dokončení nabíjania bude ikona batérie na displeji plná.

9. POMOCOU ODSÁVAČKY MLEIKA

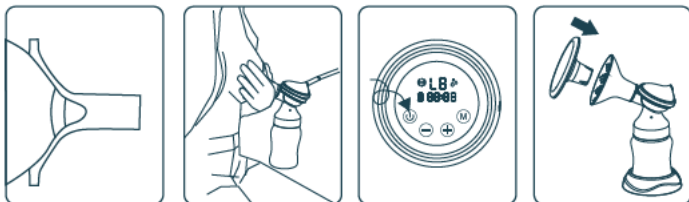

1. Nasadíte si prsný štít na prsník tak, aby bola bradavka vo vnútri odtokového kanála.
2. Palcom a ukazovákom stlačíte prsný štít a konektor na prsia. Podporíte svoj hrudník s vašou dlane.
3. Zapnete prsnú pumpu stlačením vypínača a vyberete prevádzkový režim, ktorý vám vyhovuje.
4. Po použití vypnete prsné čerpadlo stlačením vypínača a chráňte prístroj pred prachom vekom na prsnom kryte.
 - a. Odsávačka mlieka začne pracovať v stimulačnom režime. Nastavte sací výkon na úroveň, ktorá vám vyhovuje, pomocou tlačidiel +/-.**Stimulačný režim** - rýchle čerpanie, ktoré napodobňuje prirodzené nasávanie materského mlieka dieťaťom a stimuluje tok mlieka.
 - b. Po 2 minútach odsávačka automaticky aktivuje expresný režim. Nastavte úroveň odsávania pomocou tlačidiel +/-, aby ste dosiahli najvyššiu úroveň sania, ktorá vám vyhovuje. Ak vám mlieko začne vytekať z prsníka skôr, ako uplynú dve minúty, stlačením tlačidla režimu prepnete manuálne do režimu odsávania pokrmu.**Režim odsávania pokrmu** - pomalšie čerpanie, ktoré jemne a efektívne odsáva materské mlieko.
 - c. V expresnom režime zvyšujete sací výkon, až kým nepocítite mierne nepohodlie (nie bolesť), a znížte sací výkon o jeden stupeň.

10. FAQ

1. **Stroj sa nespustí:** uistite sa, že je odsávačka mlieka pripojená k funkčnej elektrickej zásuvke. Ak odsávačka mlieka nemá žiadny zdroj energie, jej displej sa nezapne a nezobrazí sa žiadne chybové hlásenie.
2. **Žiadne / zlé sanie:** skontrolujte, či sú všetky časti odsávačky správne umiestnené. Demontujte odsávačku mlieka a uistite sa, že sú všetky časti čisté a nepoškodené. Odsávačku znova zostavte podľa pokynov v časti „Montáž odsávačky“.
3. **Z prsníka vytekalo viac mlieka, ako sa do fľaše zmestí:** vypnite odsávačku a odpojte ju. Prsnú pumpu utrite vlhkou (nie mokrou) handričkou. Keď sú všetky časti prístroja suché, znova ich zložte.

11. DLHODOBÉ SKLADOVANIE

1. Odsávačka mlieka má zabudovanú batériu. Z dôvodu ochrany pred poškodením prejde zariadenie po dlhšej dobe nečinnosti do režimu skladovania. Ak chcete vypnúť režim úložiska, pripojte zariadenie k napájaniu a nabíjajte ho 2 hodiny.

2. Predtým, ako odsávačku na dlhší čas odložíte, uistite sa, že:

- Všetky časti odsávačky mlieka sú čisté.
- Vyčistili ste čerpace zariadenie.
- Batéria zariadenia je úplne nabitá.

12. POKYNY NA ČISTENIE

Prípravte si: jemné mydlo alebo iný čistiaci prostriedok, čistú utierku, pitnú vodu.

Časti, ktoré je potrebné umyť alebo vydezinfikovať:

- Prs štít,
- Fľaša s mliekom,
- Konektor,
- Ventil,
- Prísavka,
- Sacia miska,
- Ochranný kryt prsného štítu.

POZOR:

- Ihneď po použití umyte všetky časti, ktoré prišli do priameho kontaktu s materským mliekom. Takto sa vyhnete zvýškom a množeniu baktérií v prístroji.
- Na čistenie spotrebiča používajte iba vodu pitnej kvality (vodovodnú alebo fľaškovú).
- Pri čistení ventilov nepoužívajte malé nástroje, ako sú kefy. Dajte pozor, aby ste časť neprepichli.
- Demontujte, umyte a opláchnite všetky par.

1. Čistenie komponentov odsávačky mlieka (pred prvým použitím a po každom použití):



Krok 1 - Demontujte prístroj a opláchnite všetky časti, ktoré prišli do styku s prsními a mliekom, v studenej vode, aby ste ich zbavili zvyškov mlieka a zvyškov.

Krok 2 - Namočte na 5 minút do teplej mydlovej vody, potom ich umyte a opláchnite

Krok 3 - Nechajte diely uschnúť na vzduchu. Ak nepoužívate suché časti zariadenia, skladujte ich na chladnom a suchom mieste.

2. Sterilizácia zložiek prsnej pumpy (pred prvým použitím a po použití):



Krok 1 - Naplňte nádobu dostatočným množstvom vody, aby pokryla všetky časti demontovaného zariadenia. Prístroj ešte nedávajte do vody. Privedte vodu do varu.

Krok 2 - Vložte časti prístroja na 10 minút do vriacej vody.

Krok 3 - Nechajte diely uschnúť na vzduchu. Ak nepoužívate suché súčasti zariadenia, skladujte ich na chladnom a suchom mieste.

3. Čistenie čerpaceho zariadenia:

Prípravte si: jemné mydlo alebo iný čistiaci prostriedok, utierku utrite.

Časti, ktoré je potrebné vyčistiť: čerpace zariadenie.



POZOR:

- Čerpace zariadenie neponárajte do vody.

- Čerpadlo neoplachujte vodou.

- Na čistenie displeja čerpaceho zariadenia používajte iba vlhkú mäkkú handričku s jemným mydlom alebo čistiacim prostriedkom. Silnejšie čistiace prostriedky alebo abrazívne materiály môžu displej zničiť.

13. ŠPECIFIKÁCIA

Výstupný výkon: 110 - 240 V, 50 - 60 Hz

Vstupný výkon: 5V 1A

Hmotnosť: 417 g

Rozmery: 105x53 mm

Kapacita a typ batérie: 3,7 V 1400 mAh Li-Ion

14. ZÁRUČNÁ KARTA / SŤAŽNOSTI

Na výrobok sa vzťahuje záruka 24 mesiacov.
Podmienky záruky nájdete na <https://nenop.pl/gwarancja>

Podrobnosti, kontakt a adresu webovej stránky nájdete na adrese:
<https://nenop.pl/kontakt>

*Špecifikácie a obsah súpravy sa môžu zmeniť bez predchádzajúceho upozornenia.
Ospravedlňujeme sa za prípadné nepríjemnosti.*



Symbol preškrtnutého koša označuje, že nepoužiteľná elektrické alebo elektronické zariadenia, ich príslušenstvo (napr. Napájacie zdroje, šnúry) alebo komponenty (napríklad batérie, ak sú súčasťou dodávky) nemôžu byť likvidované spoločne s komunálnym odpadom. Správna opatrenia v prípade nutnosti likvidácie zariadení alebo komponentov (napríklad batérií) alebo ich recyklácia spočíva v tom, že zariadenie bude umiestnené do zberného miesta, kde bude zariadenie bezplatne prijaté. Likvidácia podlieha prepracovanému zneniu smernice WEEE (2012/19 / EU) a smernice o batériách a akumulátoroch (2006/66 / ES). Správna likvidácia zariadení zabraňuje degradácii prírodného prostredia. Informácie o zberných miestach zariadení vydávajú príslušné miestne úrady. Nesprávna likvidácia odpadu je ohrozená sankciami stanovenými právnymi predpismi platnými v danej oblasti.

Výrobca:
KGK Trade sp. z o.o. sp. k.
ul. Ujastek 5B
31-752 Krakov
Poľsko
Výrobené v PRC.



nenop[®]
www.nenop.pl
inspired by Children,
designed by Parents

nenoTM

bella

HASZNÁLATI UTASÍTÁS



Vážený zákazník,

prístroj Neno Due, ktorý ste dostali, je elektronická odsávačka mlieka. Používa sa na odsávanie materského mlieka po pôrode.

Pred použitím zariadenia si prečítajte pokyny.

1. BEZPEČNOSTNÉ OPATRENIA

1. Odsávačku nepoužívajte počas tehotenstva - môže to spôsobiť predčasný pôrod.
2. Nepoužívajte prístroj, ak trpíte chronickými chorobami alebo precitlivosťou, kvôli ktorej by vás používanie prístroja bolo bolestivé.
3. Pred každým použitím zariadenia sa uistite, že nie je poškodený žiadny komponent. Nepoužívajte odsávačku, ak je niektorá z jej zložiek zreteľne poškodená.
4. Uchovávajte prístroj mimo dosahu detí a zvierat.
5. Z hygienických dôvodov by mala odsávačku používať iba jedna osoba.
6. Čerpaciu časť zariadenia udržiavajte mimo dosahu vody.
7. Vyvarujte sa vystaveniu prístroja mechanickému poškodeniu spôsobenému napríklad pádom.
8. Skladujte kremíkové časti odsávačky mimo horúcich povrchov, aby nedošlo k ich deformácii.
9. Skladujte iba mlieko, ktoré bolo vypustené pomocou čistej a dezinfikovanej odsávačky mlieka.
10. Nečistite časti prístroja abrazívnymi prostriedkami.
11. Nepokúšajte sa sami odsávačku opravovať - stratíte tak záruku.
12. Ak používanie prístroja spôsobuje bolesť alebo veľké nepohodlie, vypnite ho a odsávačku odsuňte od prsníka.
13. Pred použitím hadičku príliš často nečistite a ubezpečte sa, že je suchá. Vlhká hadica môže poškodiť zariadenie.
14. Nenabíjajte zariadenie vyšším napätím, ako je uvedené v technickej špecifikácii.

2. ELEMEK

- A. Fedő
- B. Tölcsér
- C. Tömítés fedele
- D. Tömítés
- E. Csatlakozás
- F. Szelep
- G. Tejüveg
- H. Palacktartó
- I. Cső
- J. Az eszköz töltőkábele
- K. Szivattyúberendezés
- L. Palack mellbimbó szett
- M. Vrchnák flaše

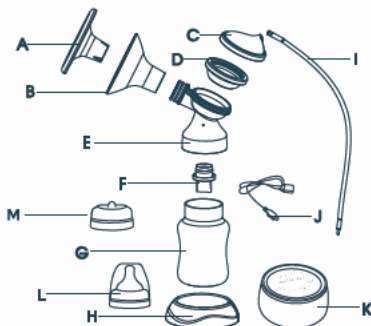

3. A MÓDOK LEÍRÁSA

Stimulációs mód

L1 – 3 kPa; L2 – 9 kPa; L3 – 15 kPa; L4 – 19 kPa; L5 – 23 kPa;

L6 Gyors – 12 kPa; L6 Lassú – 43 kPa;

Étel Gyűjtés módja:

L1 – 19 kPa; L2 – 23 kPa; L3 – 26 kPa; L4 – 29 kPa; L5 – 34 kPa; L6 – 37 kPa; L7 – 39 kPa;

L8 – 40 kPa; L9 – 43 kPa;

Megengedett különbség ± 5 kPa.

4. AZ IKONOK ÉS GOMBOK LEÍRÁSA

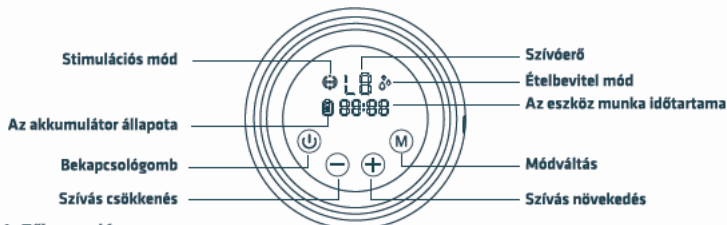

1. Főkapcsoló:

Az emelőpumpa be- / kikapcsolásához tartsa lenyomva a gombot 2 másodpercig.

2. Az üzemmód megváltoztatása: Az üzemmód megváltoztatásához nyomja meg az (M) gombot, A készülék automatikusan átvált a stimulációról ételbevétel módba 2 perc múlva. A készülék elmentheti a beállításokat, és rendelkezik időszámolóval. A készülék bekapcsolásakor a készülék korábbi használatának beállításait automatikusan bekapcsol. Az emelőpumpa 30 perccel a használat után automatikusan kikapcsol.

3. Szívóerő: A szívóteljesítmény növeléséhez nyomja meg a + gombot; A szívóteljesítmény csökkentéséhez nyomja meg a - gombot. (stimulációs mód: L1-L6; ételbevételi mód: L1-L9).

4. Az akkumulátor állapota: Az akkumulátorban maradt energia mennyiségét jelzi. Töltse fel a mellszívót, ha az akkumulátor töltöttségi szintje alacsony.

5. Az eszköz működési időtartama:

Jelzi, hogy mióta használja a mellszívót. A készülék automatikusan kikapcsolódik 30 perccel a használat után.

5. ELSŐ HASZNÁLAT ELŐTT



6. TISZTÍTÁS

A mosás és a fertőtlenítés két különböző tevékenység, ezeket külön kell elvégezni a csecsemő védelem érdekében. Es győződjön meg arról, hogy a mellszívó megfelelően működik.

Mosás - a készülék felületének mosása és a szennyeződés eltávolítása.

Fertőtlenítés - bármely organizmus, például baktérium vagy vírus elpusztítása a készülék felületén.

	Tölcser	A mellszívó elemei (csukló, tömítés, tömítés fedele)	Palack és cumi
Az első használat előtt	Mosás és fertőtlenítés	Mosás és fertőtlenítés	Mosás és fertőtlenítés
Minden használat után	Mosás	Mosás	Mosás
Naponta egyszer	Fertőtlenítés	Fertőtlenítés	Fertőtlenítés

7. A MELLSZIVATTYÚ ÖSSZESZERELÉSE

- Alaposan mossa meg a kezét szappannal és vízzel, mielőtt megérinti a mellszívót és a mellet.
- Csatlakoztassa a tölcser, a tömítéseket és a tömítés fedelét a csatlakozóhoz.
- Helyezze a szelepet a csatlakozóba, és az óramutató járásával megegyező irányba fordítva csavarja be a tejpalackot, amíg nem áll le.
- Csatlakoztassa a csövet a tömítés fedeléhez
- Csatlakoztassa a csövet a szivattyú megfelelő csatlakozójához.

Tanács:

- Minden használat előtt ellenőrizze, hogy a mellszívó elemei nem sérültek-e meg. Cserélje ki a sérült elemeket újakra.
- A készülék használata előtt mindig ellenőrizze az alkatrészek tisztaságát.
- Az emlőpumpa károsodásának elkerülése érdekében használat előtt győződjön meg arról, hogy minden része száraz.

8. A MELLSZIVATTYÚ TÖLTÉSE

Az első használat előtt tölts fel a mellszívót 2 órán keresztül, csatlakoztatva azt az áramforráshoz az USB-kábel segítségével. A töltés befejezése után a kijelzőn az akkumulátor ikon megtejt.

9. A MELLSZIVATTYÚ HASZNÁLATA

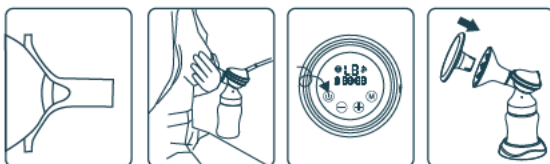

1. Helyezze a tölcserőt a mellere úgy, hogy a mellbimbó a lefolyócsatornán belül legyen.
2. A hüvelykujjával és a mutató ujjával nyomja meg a tölcserőt és a mellszívó csatlakozását a melléhez. Támasztja a mellkasát a tenyerével.
3. Kapcsolja be a mellszívót a bekapcsológomb megnyomásával, és válassza ki az Önnek megfelelő üzemmódot.
4. Használat után nyomja meg a bekapcsológombot a mellszívó kikapcsolásához. Helyezze a fedelet a mellszívóra, hogy megvédje a készüléket a portól.
 - a. A mellszivattyú stimulációs üzemmódban kezd dolgozni. Állítsa a szívóteljesítményt arra a szintre, amely kényelmes a +/- gombok használatával. Stimulációs mód - gyors pumpálás, amely utánozza a csecsemő anyatej természetes szívását, serkenti a tej áramlást.
 - b. 2 perc múlva az emlőpumpa automatikusan át megy az etetési üzemmódba a +/- gombok segítségével a legmagasabb szívási szintet találja meg, amely kényelmes az Ön számára. Ha a tej két perc elteltével előtt kezd kifolyni a melléből, nyomja meg az üzemmód gombot az ételbevétel kézi váltására.**Ételbevétel mód** - lassabb szivattyúzás, gyengéden és hatékonyan szívja az anyatejet.
 - c. Ételbevétel üzemmódban növelje a szívóerőt, amíg meg nem érzi enyhe kellemetlenség (nem fájdalom), és egy fokkal csökkentsen a szívóerőt.

10. GYIK

1. **A készülék nem indul el:** ellenőrizze, hogy a mellszívó csatlakoztatva van-e elektromos csatlakozóaljzathoz. Ha az emlőszivattyúnak nincs áramforrása, nem kapcsolódik és a kijelzőjén nem jelenik meg hibaüzenet.
2. **Hiányzó/ gyenge szívás:** győződjön meg arról, hogy az emlőpumpa minden része megfelelően van elhelyezve. Szedje szét a mellszívót és győződjön meg arról, hogy minden alkatrész tiszta és sértetlen. Szerelje össze a mellszívót ismét a "Mellszívó összeszerelése" szakasz utasításainak megfelelően.
3. **Több tej folyt ki a mellből, mint amennyit az üveg elfér:** Kapcsolja ki a mellszívót és húzza ki a konnektorból. Törléshez használjon enyhe nyirkos (nem nedves) ruhát. Amikor a készülék minden része megszáradt, szerelje vissza őket.

11. HOSSZÚ TÁVÚ TÁROLÁS

1. A mellszívó beépített akkumulátorral rendelkezik. A készülék sérülésektől való védelme érdekében hosszú inaktivitás után tárolási módba kerül. A mód letiltásához, csatlakoztassa a készüléket az áramforráshoz és töltsé 2 órán át.
2. Mielőtt hosszú időre letenné a mellszívót, ellenőrizze, hogy:
 - a. Az emlőpumpa minden része tiszta.
 - b. Megtisztította a szivattyúberendezést.
 - c. Az eszköz akkumulátora teljesen fel van töltve.

12. TISZTÍTÁSI UTASÍTÁSOK

Készítsen: enyhe szappant vagy tisztító folyadékot, tiszta konyharuhát, íható vizet.

Mosandó vagy fertőtlenítendő alkatrészek: Tölcsér, Tejesüveg, Csatlakozz, Szelep, Tömítés fedele, Tömítés, Tölcsér fedele.

FIGYELEM:

- Használat után azonnal mosson meg minden olyan részt, amely közvetlenül érintkezett az anyatejjel, az segít elkerülni a maradékot és a baktériumok szaporodását az eszközben.
- Eszközök tisztításához csak ivóvizet (csapos vagy palackozott) használjon.
- A szelepek tisztításakor ne használjon olyan kis műszereket, mint pl. kefe, ügyeljen arra, hogy ne szúrja át a szelepet.
- Szedje szét, mossa le és öblítse le a készülék minden olyan részét, amely közvetlenül érintkezett tejjel (kivéve a szivattyúberendezést).

1. A mellszívó alkatrészeinek tisztítása:



- 1 lépés - Öblítse le az összes olyan részt, amelyet leválasztottak (amelyek érintkeztek a mellrel vagy tejjel) hideg vízben a maradék tej és üledék kimosására.
- 2 lépés - 5 percig áztassa meleg szappanos vízben, majd mossa le és öblítse le.
- 3 lépés - Hagyja az elemeket természetesen megszáradni. A készülék száraz részeit tárolja hűvös, száraz helyen, ha nem használják.

2. Az emlőpumpa alkatrészeinek sterilizálása (első használat előtt és használat után):



- 1 lépés - Tölts fel az edényt annyi vízzel, hogy a kibontott összes részt ellepje. Forralja fel a vizet, mielőtt beteszi a kibontott mellszívót.
- 2 lépés - Helyezze a készülék alkatrészeit forró vízbe 10 percre.
- 3 lépés - Hagyja a készülék alkatrészeit természetes módon megszáradni hűvös, száraz helyen, ha nem használják.

Készítsen: enyhe szappant vagy mosószert, tiszta edénytöröltő.

Mosandó rész: szivattyúberendezés.



FIGYELEM:

- Ne merítse víz alá a szivattyút.
- Ne öblítse le a szivattyúberendezést vízzel.
- A szivattyú készülék kijelzőjének tisztításakor csak nedves, puha ruhák enyhe szappannal vagy tisztítószerezrel használjon. Erősebb tisztítószerek illetve a koptató anyagok károsíthatják a kijelzőt.

13. MŰSZAKI ADATOK

Kimeneti teljesítmény: 110-240V 50-60Hz

Bemeneti teljesítmény: 5V1A

Súly: 417 g

Méreték: 105 x 53 mm

Az akkumulátor kapacitása és típusa: 3,7 V 1400 mAh Li-Ion

14. GARANCIAKÁRTYA

A termékre 24 hónapos garancia vonatkozik.

A jótállási feltételek a következő címen találhatóak: <https://nenopl/guarantee>

Részletek, elérhetőségek és weboldal címe a következő címen található:

<https://nenopl/kontakt>

A specifikációk és a készlet tartalma előzetes értesítés nélkül változhat.

Elnézését kérjük a kellemetlenségekért.



Az áthúzott szemétkosár szimbóluma azt jelzi, hogy a használatlan elektromos vagy elektronikus eszközöket, tartozékaikat (például tápegységeket, zsinórokat) és alkatrészeket (például elemeket, ha vannak) nem lehet a háztartási hulladékkal együtt megsemmisíteni. A megsemmisítés érdekében az eszközök vagy alkatrészeit (például akkumulátorait) eljuttatják a készüléket a gyűjtőhelyhez, ahol ingyen fogadják el. Az ártalmatlanítás az elektromos és elektronikus berendezések hulladékairól szóló irányelv (2012/19/EU) valamint az elemekről és akkumulátorokról szóló irányelv (2006/66/EK). A készülék megfelelő megsemmisítése segít megelőzni a környezet károsodását. A hulladék nem megfelelő ártalmatlanítása az adott területen hatályos törvény által előírt szankciókkal jár.

Gyártó:

KGK Trade sp. Z o.o.sp. k.

Ujastek 5b

31-752 Krakko

Lengyelország

Készült P.R.C.



40

nenopl

www.nenopl
inspired by Children,
designed by Parents

nenoTM

bella

BRUKERMANUAL



Kjære kunde,

Neno Bella-enheten du har kjøpt er en elektronisk brystpumpe ment for pumping
0av morsmelk etter fødsel.

Les bruksanvisningen før du bruker enheten.

1. FORHOLDSREGLER

1. Ikke bruk brystpumpen under graviditet – det kan føre til for tidlig fødsel.
2. Ikke bruk enheten hvis du har kroniske sykdommer eller overfølsomhet, som kan føre til at bruk av brystpumpen ville gi deg vondt.
3. Forsikre deg om at ingen av elementene er skadet før hver bruk av enheten.
Ikke bruk brystpumpen hvis noen av elementene er synlig skadet.
4. Hold enheten utilgjengelig for barn og kjæledyr.
5. Av hygieniske grunner bør brystpumpen ukes av bare én person.
6. Hold enhetens pumpedel borte fra vann.
7. Unngå utsettelse av enheten for mekaniske skader, for eksempel fall.
8. Hold brystpumpens silikonelementer borte fra varme overflater for å unngå forvrengning.
9. Hver gang du har tenkt å oppbevare melken du har suget ut, må du først rengjøre og desinfisere brystpumpen.
10. Ikke rengjør enhetselementer med slipende midler.
11. Ikke prøv å reparere brystpumpen selv – du vil miste garantien.
12. Hvis bruken av enheten forårsaker smerte eller alvorlig ubehag, må du slå den av og ta den bort fra brystet.
13. Røret krever ikke hyppig vask. Forsikre deg om at røret er tørt før hver bruk.
Blir røret våt, kan det skade enheten.
14. Ikke koble laderen til en høyere spenning enn oppgitt i spesifikasjonen.

2. ELEMENTER

- A. Lokk
- B. Trakt
- C. Pakningens lokk
- D. Pakning
- E. Skjøte
- F. Ventil x2
- G. Melkeflaske
- H. Flaskebrikke
- I. Rør
- J. Enhetens ladekabel
- K. Pumpeanordning
- L. Flaske brystvorte
- M. Flaskekork

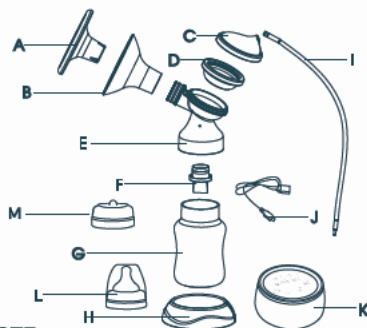

3. BESKRIVELSE AV MODUSER

Stimuleringsmodus:

L1 - 3 kPa; L2 - 9 kPa; L3 - 15 kPa; L4 - 19 kPa; L5 - 23 kPa; L6 Rask - 12 kPa; L6 Sakte - 43 kPa;

Matinntaksmodus:

L1 - 19 kPa; L2 - 23 kPa; L3 - 26 kPa; L4 - 29 kPa; L5 - 34 kPa; L6 - 37 kPa; L7 - 39 kPa;

L8 - 40 kPa; L9 - 43 kPa;

Tillatt forskjell \pm 5 Kpa.

4. BESKRIVELSE AV IKONER OG KNAPPER

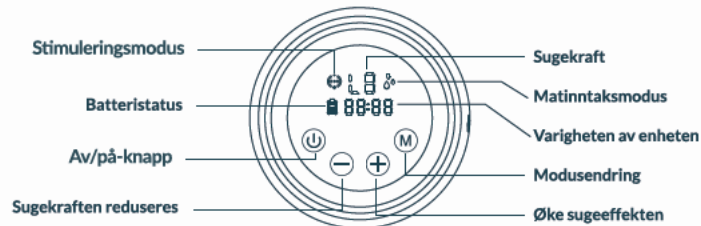

1. Av/på-knapp:

For å slå brystpumpen av/på, hold knappen i 2 sekunder.

2. Endre modus:

Trykk på (M)-knappen for å endre modus. Enheten vil automatisk gå fra stimuleringsmodus til sugemodus etter 2 minutter. Enheten har en minnefunksjon og en tidtaker. Neste gang du bruker enheten, aktiveres tidligere innstillinger automatisk. Brystpumpen slår seg automatisk av etter 30 minutters bruk.

3. Sugekraft:

For å øke sugekraften, trykk +; For å redusere sugekraften trykk - (stimuleringsmodus: L1-L6; sugemodus: L1-L9).

4. Batteristatus:

Angir strømmengde i batteriet. Lad brystpumpen hvis batteriet er lav.

5. Arbeidstid:

Angir hvor lenge du har brukt brystpumpen. Enheten slås av automatisk etter 30 minutters bruk.

5. FØR FØRSTE BRUK



6. RENGJØRING

Vask og desinfisering er to forskjellige aktiviteter. De må gjøres separat for å beskytte babyen din og sørge for at brystpumpen fungerer som den skal.

Vask – det å vaske enhetens overflater og fjerne urenheter.

Desinfisering – det å drepe organismer som bakterier eller virus som kan være til stede på enhetens overflate.

	Trakt	Elementer av brystpumpen (skjøt, pakning, pakningsdeksel)	Flaske og spene
Før første gangs bruk	Vask	Vask	Vask
Etter hver bruk	Vask og dekontaminering	Vask og dekontaminering	Vask og dekontaminering
En gang om dagen	Dekontaminering	Dekontaminering	Dekontaminering

7. MONTERING AV BRYSTPUMPEN

1. Vask hendene grundig med såpe og vann før du berører brystpumpen og brystet.
2. Fest trakt, pakning og pakningsdeksel på skjøten.
3. Plasser ventilen på skjøten og skru melkflasken på skjøten ved å vri den med klokken med klokken til den stopper.
4. Koble slangen til pakningsdekslet.
5. Koble slangen til riktig port på pumpeenheten.

Råd:

- a. Før hver bruk, sjekk om elementene i brystpumpen ikke er skadet. Hvis nødvendig erstatt skadede elementer med nye.
- b. Kontroller alltid at komponentene er rene før du bruker enheten.
- c. For å unngå å skade brystpumpen, må du sørge for at alle delene er tørre før starter.

8. LADING AV BRYSTPUMPEN

Før første gangs bruk må du lade brystpumpen i 2 timer ved å koble den til strømforsyning med bruk av en USB-kabel. Batterikonet på skjermen vil være fullt når ladingen er fullført.

9. BRUK AV BRYSTPUMPEN

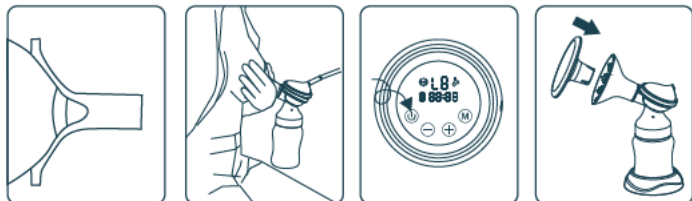

1. Plasser trakten på brystet med brystvorten inne i dreneringskanalen.
2. Trykk trakten og brystpumpeskjøtet til brystet ditt med tommel og pekefinger. Støtt brystet med hånden.
3. Slå på brystpumpen ved å trykke på av/på-knappen og velg driftsmodus som passer deg.
4. Trykk på av/på-knappen for å slå av brystpumpen etter bruk og legg lokket på trakten for å beskytte enheten mot støv.
 - a. Brystpumpen begynner å arbeide i stimuleringsmodus. Velg sugekraften som passer for deg ved hjelp av +/- knappene.**Stimuleringsmodus** – rask pumping som etterligner babyens naturlige suging av morsmelk og stimulerer melkestrømmen.
 - b. Etter 2 minutter går brystpumpen automatisk i sugemodus. Tilpass sugekraft med +/- knappene for å finne det høyeste sugenivået som er komfortabel for deg. Hvis melken begynner å komme ut av brystet ditt før to minutter passer, trykk på modusendingsknappen for å gå til sugemodus manuelt.**Sugemodus** – langsommere pumping som suger melken fra brystet forsiktig og effektivt.
 - c. I sugemodus øker du sugekraften til du føler det er litt ubehagelig (ikke smertefullt) og reduserer da sugekraften med en grad.

10. FAQ

1. **Enheten starter ikke:** sørg for at brystpumpen er koblet til en fungerende stikkontakt. Hvis brystpumpen ikke har noen strømkilde, skal skjermen ikke slås på og ingen feilmelding skal vises.
2. **Manglende/ dårlig suging:** sørg for at alle elementene av brystpumpen er riktig plassert. Demonter brystpumpen og sørg for at alle elementene er rene og uskadede. Monter brystpumpen igjen i samsvar med instruksjonene i punktet "Montering av brystpumpen".
3. **Mer melk kommer ut fra brystene enn flasken kan holde:** Slå av brystpumpen og koble den fra strømforsyningen. Bruk en fuktig (ikke våt) klut til å tørke av brystpumpe. Når alle enhetens elementer er tørre, kan du montere dem igjen.

11. LANGTIDIG OPPBEVARING

1. Brystpumpen har et innebygd batteri. For å beskytte seg mot skader, går enheten i lagringsmodus etter en lang periode med inaktivitet. For å deaktivere lagringsmodusen, koble enheten til strømforsyning og lad den i 2 timer.
2. **Før du setter brystpumpen bort i lang tid, må du forsikre deg at:**
 - a. Alle elementer av brystpumpen er rene.
 - b. Pumpeanordningen rengjøres.
 - c. Enhetsbatteriet er fulladet.

12. RENGJØRINGSINSTRUKSJONER

Forbered: mild såpe eller rengjøringsvæske, et rent oppvaskhåndkle, drikkevann.

Elementer som skal vaskes eller desinfiseres:

Trakt, Melkeflaske, Skjøte, Ventil, Pakningslokk, Pakning, Traktlokk.

OBS:

- Vask alle elementene som har vært i direkte kontakt med melken separat umiddelbart etter bruk. På denne måten vil du unngå sedimentdannelse og bakterievekst i enheten.
- Bruk bare drikkevann (spring- eller flaskevann) for rengjøring av enheten.
- Ikke bruk små instrumenter som f.eks. børster når du rengjør ventiler. Pass på at du ikke bryter gjennom ventilen.
- Demonter, vask og skyll alle enhetens elementer som har vært i direkte kontakt med melk (unntatt pumpeanordningen).

1. Rengjøring av brystpumpeelementene:



Trinn 1 – Skyll alle elementene som ble demontert fra hverandre (og som har vært i kontakt med brystet og melken) i kaldt vann for å skylle ut melkerester og sediment.

Trinn 2 – Plasser elementene i varmt såpevann i 5 minutter, deretter vask og skyll.

Trinn 3 – La elementene tørke naturlig. Oppbevar tørre elementene av enheten på et kjølig, tørt sted når de ikke er i bruk.

2. Sterilisering av brystpumpeelementene (før første gangs bruk og etter bruk):



Trinn 1 – Fyll gryten med nok vann til å dekke alle elementene av den demonterte enheten. Kok vannet før du setter den demonterte brystpumpen inn.

Trinn 2 – Plasser enhetens elementer i kokende vann i 10 minutter.

Trinn 3 – La elementene tørke naturlig. Oppbevar tørre elementene på et kjølig, tørt sted når de ikke er i bruk.

3. Rengjøring av pumpeanordningen:

Forbered: mild såpe eller rengjøringsmiddel, rent oppvaskhåndkle.
Elementet som skal rengjøres: pumpeanordning.



OBS:

- Ikke senk pumpeanordningen under vann.
- Ikke skyll pumpeanordningen med vann.
- Når du rengjør pumpeanordningens skjerm, må du bruke kun en fuktig, myk klut med mild såpe eller rengjøringsmiddel. Sterkere rengjøringsmidler eller slipende materialer kan skade skjermen.

13. SPESIFIKASJON

Utgangseffekt: 110–240V 50–60Hz

Inngangseffekt: 5V 1A

Vekt: 417 g

Størrelse: 105 x 53 mm

Batterikapasitet og -type: 3.7V 1400 mAh Li-Ion

14. GARANTIKORT

Produktet omfattes av 24 måneders garanti.

Garantivilkår finner du på: <https://nenopl/gwarancja>

Detaljer, kontaktdetaljer og serviceadresse finner du på: <https://nenopl/kontakt>

Spesifikasjoner og innhold i pakken kan endres uten varsel.

Vi beklager alle ulemper.



Det plasserte symbolet på den overkryssede søppelbøtten indikerer at ubrukt elektrisk eller elektronisk utstyr, dets tilbehør (som strømadaptere, kabler) eller komponenter (for eksempel batterier, hvis inkludert) ikke kan kastes sammen med husholdningsavfall. Passende tiltak når det er nødvendig å kaste enheter eller komponenter (f.eks. Batterier) eller resirkulering av dem, består i å ta enheten til et samlepunkt, der den vil bli akseptert gratis. Avhending er underlagt omarbeidelse av WEEE-direktivet (2012/19/EU) og direktivet om batterier og akkumulatører (2006/66/EC). Riktig avhending av enheten forhindrer miljøforringelse. Informasjon om innsamlingspunkter for enheter er gitt av relevante lokale myndigheter. Ukorrekt avfallshåndtering er underlagt sanksjoner fastsatt i gjeldende lov i et gitt område.

Produsent:
KGK Trade sp. z o.o. sp. k.
Ujastek 5b
31-752 Kraków
Polen
Produsert i Kina



46

nenopl[®]

www.nenopl
inspired by Children,
designed by Parents

nennoTM

bella

BRUGERMANUAL



Kære Kunde,

Den Neno Bella-enhed, du har købt, er en elektronisk brystpumpe, der bruges til udmalkning efter fødsel.

Før du bruger enheden skal du læse brugsanvisningen.

1. SIKKERHEDSREGLER:

1. Brug ikke brystpumpen under graviditet - det kan resultere i for tidlig fødsel.
2. Brug ikke enheden, hvis du lider af kroniske sygdomme eller overfølsomhed, da dette kan medføre smerter, når du bruger brystpumpen.
3. Før hver brug af enheden skal du sikre dig, at ingen af dens elementer er beskadiget. Brug ikke brystpumpen, hvis nogen af dens dele er synligt beskadiget.
4. Opbevar enheden uden for børns og dyrs rækkevidde.
5. Af hygiejniske grunde bør brystpumpen bruges af kun én person.
6. Hold enhedens pumpedel væk fra vand.
7. Undgå at udsætte enheden for mekaniske skader forårsaget af f.eks. fald.
8. Hold brystpumpens silikonedele væk fra varme overflader for at undgå deres forvrængning.
9. Hver gang du har til hensigt at opbevare din udmalkede mælk, skal du først rengøre og desinficere brystpumpen.
10. Rengør ikke enhedens dele med slibende rengøringsmidler.
11. Forsøg ikke selv at reparere brystpumpen - dette annullerer garantien.
12. Hvis brugen af enheden forårsager smerte eller alvorligt ubehag, skal du slukke for den og fjerne brystpumpen fra dit bryst.
13. Slangen kræver ikke hyppig vask. Sørg for, at slangen er tør inden hver brug. Den våde slange kan beskadige enheden.
14. Til opladning af enheden brug ikke en højere spænding end angivet i specifikationen.

2. ELEMENTER

- A. Låg
- B. Tragt
- C. Dæksel til pakning
- D. Pakning
- E. Samling
- F. Ventil x2
- G. Mælkeflaske
- H. Holder til flaske
- I. Slange
- J. Ladekabel
- K. Pumpeanordning
- L. Flaske brystvorte sæt
- M. Flaskehætte

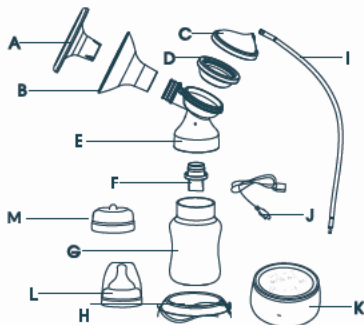

3. BESKRIVELSE AF TILSTANDE

Stimuleringstilstand:

L1 - 3 kPa; L2 - 9 kPa; L3 - 15 kPa; L4 - 19 kPa; L5 - 23 kPa;

L6 Fast - 12 kPa; L6 Slow - 43 kPa;

Udmalkningstilstand:

L1 - 19 kPa; L2 - 23 kPa; L3 - 26 kPa; L4 - 29 kPa; L5 - 34 kPa; L6 - 37 kPa; L7 - 39 kPa;

L8 - 40 kPa; L9 - 43 kPa;

Tilladt forskel \pm 5 Kpa.

4. BESKRIVELSE AF IKONER OG KNAPPER

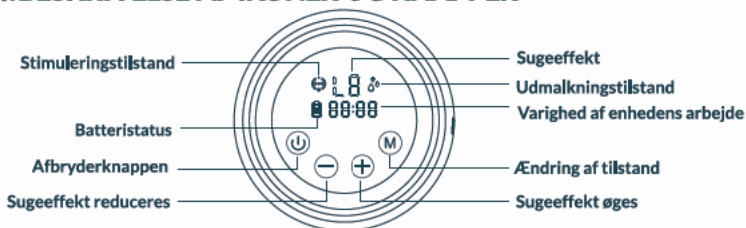

1. Afbryderknop:

Hold knappen nede i 2 sekunder for at tænde/slukke for brystpumpen.

2. Ændring af tilstand:

Tryk på (M)-knappen for at skifte tilstanden. Enheden skifter automatisk fra stimuleringstilstanden til udmalkningstilstanden efter 2 minutter. Enheden har en hukommelsesfunktion og en timer. Næste gang du bruger enheden, aktiveres de tidligere valgte indstillinger automatisk. Brystpumpen slukker automatisk efter 30 minutters brug.

3. Sugeeffekt:

For at øge sugesuffekten skal du trykke på +; For at reducere sugesuffekten skal du trykke på - (stimuleringstilstand: L1-L6; udmalkningstilstand: L1-L9).

4. Batteristatus:

Angiver strømmen i batteriet. Oplad brystpumpen, hvis batteriet er lavt.

5. Varighed af enhedens arbejde:

Angiver, hvor længe du har brugt brystpumpen. Enheden slukker automatisk efter 30 minutters brug.

5. FØR FØRSTE BRUG



6. RENGØRING

Vask og desinficering er to forskellige aktiviteter. De skal udføres separat for at beskytte din baby og for at sikre, at brystpumpen fungerer korrekt.

Vask - vask af enhedens overflade og fjernelse af urenheder.

Desinfektion - uskadeliggørelse af organismer såsom bakterier og vira, der kan være til stede på enhedens overflade.

	Tragt	Elementer af en brystpumpe (samling, pakning, forsejlingsdæksel)	Flaske og patte
Før første brug	Vask og dekontaminering	Vask og dekontaminering	Vask og dekontaminering
Efter hver brug	Vask	Vask	Vask
En gang om dagen	Dekontaminering	Dekontaminering	Dekontaminering

7. MONTERING AF BRYSTPUMPEN

1. Vask dine hænder grundigt med sæbe og vand, inden du berører brystpumpen og brystet.

2. Fastgør tragten, pakningen og pakningsdækslet til samlingen.

3. Anbring ventilen på samlingen, og skru mælkeflasken fast på samlingen ved at dreje den med uret med uret, indtil det stopper.

4. Tilslut slangen til pakningsdækslet

5. Tilslut slangen til den relevante port på pumpeenheden.

Råd:

a. Før hver brug skal du kontrollere, om brystpumpens elementer ikke er beskadiget. Hvis det er nødvendigt udskift beskadigede elementer med nye.

b. Kontroller altid komponenternes renhed, inden du bruger enheden.

c. For at undgå at beskadige brystpumpen skal du sørge for, at alle dens dele er tørre før at komme i gang.

8. OPLADNING AF BRYSTPUMPEN

Før den første brug skal du oplade brystpumpen i 2 timer ved at slutte den til strømforsyningen ved hjælp af USB-kablet. Batterikonet på skærmen er fuldt, når opladningen er afsluttet.

9. BRUG AF BRYSTPUMPEN

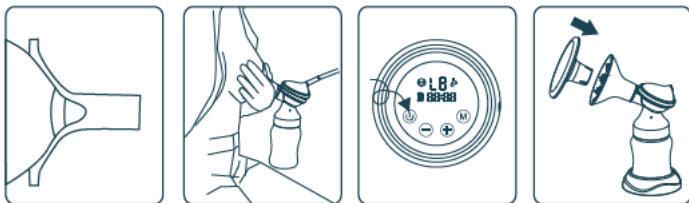

1. Anbring tragten over brystet, så brystvorten er inde i afløbskanalen.
2. Pres tragten og brystpumpens samling mod dit bryst ved hjælp af tommelfingeren og pegefingern. Støt dit bryst med din hånd.
3. Tænd brystpumpen ved at trykke på tænd/sluk-knappen, og vælg den driftstilstand, der passer dig.
4. Tryk på tænd/sluk-knappen for at slukke for brystpumpen efter brug, og sæt låget på tragten for at beskytte enheden mod støv.
 - a. Brystpumpen begynder at arbejde i stimuleringsstilstanden. Indstil sugeeffekten ved hjælp af +/- knapperne
Stimuleringsstilstand - hurtig pumpning, der efterligner din babys naturlige amning og stimulerer mælkeflowet.
 - b. Efter 2 minutter skifter brystpumpen automatisk til udmalkningsstilstanden. Justér sugeeffekten ved hjælp af +/- knapperne for at finde det højeste sugeniveau, der er behageligt for dig. Hvis mælk begynder at strømme fra dit bryst inden for to minutter, skal du trykke på tilstandsknappen for manuelt at vælge pumpestilstanden.
Udmalkningsstilstand - langsommere pumpning, der forsigtigt og effektivt suger mælk fra brystet.
 - c. I udmalkningsstilstanden øg sugeeffekten, indtil du føler et let ubehag (ikke smerte) og reducer sugeeffekten med én grad.

10. FAQ

1. **Enheden starter ikke op:** tjek, om brystpumpen er tilsluttet en fungerende stikkontakt. Hvis brystpumpen ikke har nogen strømkilde, tændes displayet ikke, og der vises ingen fejlmeddelelse.
2. **Manglende/dårlig sugning:** tjek, om alle brystpumpens dele er placeret korrekt. Skil brystpumpen ad, og tjek, om alle dele er rene og ubeskadigede. Saml brystpumpen igen i henhold til instruktionerne i afsnittet "Montering af brystpumpen".
3. **Der er mere modermælk, end flasken kan holde:** sluk for brystpumpen, og afbryd den fra strømforsyningen. Brug en fugtig (ikke våd) klud til at aftørre brystpumpen. Når alle dele af enheden er tørre, skal du samle dem igen.

11. LANGVARIG OPBEVARING

1. Brystpumpen har et indbygget batteri. For at beskytte sig mod skader går enheden i en opbevaringstilstand efter en lang periode med inaktivitet. For at deaktivere opbevaringstilstanden skal du slutte enheden til strømmen og oplade den i 2 timer.

2. Inden du lægger brystpumpen væk i lang tid, skal du sikre, at:

- a. Alle dele af brystpumpen er rene.
- b. Pumpeanordningen er ren.
- c. Enhedens batteri er fuldt opladet.

12. RENGØRINGSINSTRUKTIONER

Forbered: mild sæbe eller rengøringsvæske, et rent viskestykke, drikkevand.

Dele, der skal vaskes eller desinficeres:

- Tragt,
- Mælkeflaske,
- Samling,
- Ventil,
- Pakningsdæksel,
- Pakning,
- Tragtlåg.

OBS:

- Vask separat alle dele, der har været i direkte kontakt med mælk, umiddelbart efter brug. På denne måde undgår du dannelse af sediment og vækst af bakterier i enheden.
- Brug kun drikkevand (ledningsvand eller vand på flaske) til at rengøre enheden.
- Brug ikke små redskaber, f.eks. børster, til rengøring af ventilerne. Pas på ikke at punktere ventilen.
- Skil ad, vask og skyl alle dele af enheden, der har været i direkte kontakt med mælk (undtagen selve pumpen).

1. Rengøring af brystpumpens dele:



Trin 1 - Skyl alle ikke-tilsluttede dele (som har været i kontakt med brystet og mælken) i koldt vand for at skylle mælkerester og sediment ud.

Trin 2 - Nedsænk i varmt sæbevand i 5 minutter, vask derefter og skyl.

Trin 3 - Lad delene tørre naturligt af. Opbevar enhedens tørre dele på et køligt, tørt sted, når de ikke er i brug.

2. Sterilisering af brystpumpens dele (før første brug og efter brug):



Trin 1 - Fyld gryden med nok vand til at dække alle dele af den demonterede enhed.

Opvarm vandet til kogetemperatur inden du sætter den demonterede brystpumpe indeni.

Trin 2 - Anbring enhedens dele i kogende vand i 10 minutter.

Trin 3 - Lad enhedens dele tørre naturligt af. Opbevar de tørre dele på et køligt, tørt sted, når de ikke er i brug.

3. Rengøring af pumpeanordningen:

Forbered: mild sæbe eller vaskemiddel, et rent viskestykke.

Del, der skal vaskes: pumpeanordningen.



OBS:

- Nedsæk pumpeanordningen ikke i vand.

- Skyl pumpeanordningen ikke med vand.

- Brug kun en fugtig, blød klud med mild sæbe eller et rengøringsmiddel, når du rengør pumpeanordningens display. Stærkere rengøringsmidler eller slibende materialer kan beskadige displayet.

13. SPECIFIKATION

Udgangseffekt: 110-240V 50-60Hz

Indgangseffekt: 5V 1A

Vægt: 417 g

Størrelse: 105x53 mm

Batterikapacitet og -type: 3.7V 1400 mAh Li-Ion

14. GARANTIKORT

Produktet er dækket af en 24-måneders garanti.

Garantibetingelserne kan findes på: <https://nenopl/gwarancja>

Detaljer, kontaktoplysninger og servicecentrets adresse kan findes på:
<https://nenopl/kontakt>

Specifikationer og sættets indhold kan ændres uden varsel. Vi beklager ulejligheden.



Det placerede symbol på den overstregede skraldespand angiver, at ubrugte elektriske eller elektroniske enheder, dets tilbehør (såsom strømadaptere, kabler) eller komponenter (f.eks. Batterier, hvis inkluderet) ikke må bortskaffes sammen med husholdningsaffald. Passende handling, når det er nødvendigt at bortskaffe enheder eller komponenter (f.eks. Batterier) eller deres genbrug, består i at føre enheden til et indsamlingssted, hvor det accepteres gratis. Bortskaffelse er underlagt omarbejdning af WEEE-direktivet (2012/19/EU) og direktivet om batterier og akkumulatører (2006/66/EF). Korrekt bortskaffelse af enheden forhindrer miljøforringelse. Oplysninger om indsamlingssteder for enheder udstedes af de relevante lokale myndigheder. Forkert bortskaffelse af affald er underlagt sanktioner i henhold til gældende lovgivning i et givet område.

Fabrikant:
KGK Trade sp. z o.o. sp. k.
Ujastek 5b
31-752 Kraków
Polen

Fremstillet i PRC



nenopl[®]
www.nenopl
inspired by Children,
designed by Parents

neno[™]

bella

OHJEKIRJA



Hyvä Asiakas,

Ostamasi Neno Bella -laite on sähkökäyttöinen rintapumppu äidinmaidon pumppaukseen synnytyksen jälkeen.

Lue käyttöohjeet ennen laitteen käyttöä.

1. VAROTOIMENPITEET

1. Älä käytä rintapumppua raskauden aikana - se voi johtaa ennenaikaiseen synnytykseen.
2. Älä käytä laitetta, jos sinulla on kroonisia sairauksia tai yliherkkyyttä, jolloin rintapumpun käyttö voi aiheuttaa kipua.
3. Varmista ennen jokaista laitteen käyttöä, ettei mikään sen osista ole vaurioitunut. Älä käytä rintapumppua, jos jokin sen osista on näkyvästi vaurioitunut.
4. Pidä laite poissa lasten ja lemmikkien ulottuvilta.
5. Hygieniasyistä vain yksi henkilö saa käyttää rintapumppua.
6. Pidä laitteen pumppausosa poissa vedestä.
7. Vältä laitteen altistumista mekaanisille vaurioille, kuten putoamiselle.
8. Pidä rintapumpun silikoniosat poissa kuumilta pinnoilta vääristymien välttämiseksi.
9. Aina kun aiot säilöä maitoa, rintapumppu on puhdistettava ja desinfoitava.
10. Älä puhdista koneen osia hankaavilla puhdistusaineilla.
11. Älä yritä korjata rintapumppua itse - se mitätöi takuun.
12. Jos laitteen käyttö aiheuttaa kipua tai vakavaa epämukavuutta, katkaise laitteesta virta ja ota pumppu pois rinnasta.
13. Putki ei vaadi pesua usein. Varmista, että letku on kuiva ennen jokaista käyttöä. Märkä letku voi vahingoittaa laitetta.
14. Älä kytke laturia jännitteeseen, joka on korkeampi kuin teknisissä tiedoissa määritelty.

2. OSAT

- A. Kansi
- B. Suppilo
- C. Liitos
- D. Tiivisteen suojus
- E. Tiiviste
- F. Venttiili x2
- G. Maitopullo
- H. Pulloteline
- I. Letku
- J. Laitteen latauskaapeli
- K. Pumppauslaite
- L. Pullonippa
- M. Pullonkorkki

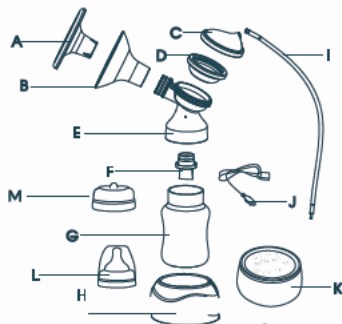

3. TOIMINTATILOJEN KUVAUS

Stimulointitila:

L1 - 3 kPa; L2 - 9 kPa; L3 - 15 kPa; L4 - 19 kPa; L5 - 23 kPa;

L6 Nopea - 12 kPa; L6 Hidas - 43 kPa;

Pumppausvila:

L1 - 19 kPa; L2 - 23 kPa; L3 - 26 kPa; L4 - 29 kPa; L5 - 34 kPa; L6 - 37 kPa; L7 - 39 kPa;

L8 - 40 kPa; L9 - 43 kPa;

Tilladt forskel ± 5 Kpa.

4. KUVAKKEIDEN JA PAINIKKEIDEN KUVAUS

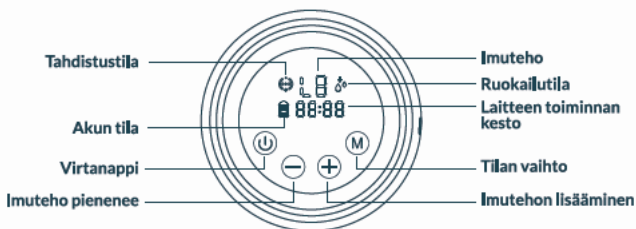

1. Virtapainike:

Kytke rintapumppu päälle/pois päältä pitämällä painiketta painettuna 2 sekunnin ajan.

2. Tilan vaihtaminen:

Vaihda tilaa painamalla (M) -painiketta. Laite siirtyy automaattisesti stimulointitilasta ruokkimistilaan 2 minuutin kuluttua. Laitteessa on muistitoiminto asetuksien tallentamiseksi ja ajastin. Kun seuraavan kerran käytät laitetta, se vaihtaa automaattisesti aikaisemmin edellisellä kertaa käytettyihin asetuksiin. Rintapumppu sammuu automaattisesti 30 minuutin käytön jälkeen.

3. Imuteho: Lisää imutehoa painamalla +; Vähennä imutehoa painamalla - (stimulaatiotila: L1-L6; ruoan pumppausvila: L1-L9).

4. Akun tila: Ilmaisee akun virran määrän. Lataa rintapumppu, jos akun varaus on heikko.

5. Laitteen toiminnan kesto: Ilmaisee kuinka kauan olet käyttänyt rintapumppua. Laite sammuu automaattisesti 30 minuutin käytön jälkeen.

5. ENNEN ENSIMMÄISTÄ KÄYTTÖÄ



6. PUHDISTUS

Pesu ja desinfiointi ovat kaksi erilaista toimintaa. Ne on tehtävä erikseen vauvasi suojaamiseksi ja varmistaaksesi, että rintapumppu toimii oikein.

Pesu – laitteen pinnan pesu ja epäpuhtauksien poistaminen.

Desinfiointi – organismien tuhoaminen, kuten bakteerien tai virusten, joita saattaa olla läsnä laitteen pinnalla.

	Suppilo	Rintapumpun elementit (liitos, tiiviste, tiivistekansi)	Pullo ja tutti
Ennen ensimmäistä käyttöä	Pesu ja puhdistaminen	Pesu ja puhdistaminen	Pesu ja puhdistaminen
Jokaisen käytön jälkeen	Pesu	Pesu	Pesu
Kerran päivässä	Puhdistus	Puhdistus	Puhdistus

7. RINTAPUMPUN ASENNUS:

1. Pese kätesi huolellisesti saippualla ja vedellä, ennen kuin kosketat rintapumppua ja rintaa.

2. Kiinnitä suppilo, tiiviste ja tiivistekansi liittokseen.

3. Aseta venttiili liittokseen ja kierrä maitopullo liittokseen kiertämällä sitä myötäpäivään myötäpäivään, kunnes se pysähtyy.

4. Liitä letku tiivistekanteen.

5. Liitä letku pumppauslaitteen oikeaan porttiin.

Neuvo:

a. Tarkista ennen jokaista käyttöä, ovatko rintapumpun osat vahingoittuneet.

Jos välttämätöntä Vaihda vaurioituneet osat uusiin.

b. Tarkista aina komponenttien puhtaus ennen laitteen käyttöä.

c. Varmista, ettei rintapumppu vahingoitu, ennen kuin kaikki sen osat ovat kuivia päältä alkuun.

8. RINTAPUMPUN LATAAMINEN

Lataa rintapumppua 2 tuntia ennen ensimmäistä käyttöä liittämällä se virtalähteeseen USB kaapelilla. Näytön akkukuvake on täynnä, kun lataus on päättynyt.

9. RINTAPUMPUN KÄYTTÖ

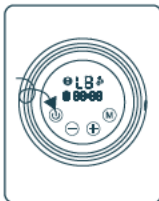
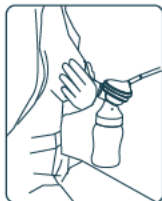
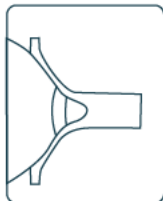

1. Aseta suppilo rintaan nänni maitoletkukanavan sisään.
2. Paina suppiloa ja rintapumpun liittintää rintaan peukalolla ja etusormella. Tue rintaa kädelläsi.
3. Kytke rintapumppu päälle painamalla virtapainiketta ja valitse sinulle sopiva käyttötila.
4. Sammuta rintapumppu käytön jälkeen painamalla virtapainiketta ja aseta rintapumpun kansi, suojaamaan laitetta pölyltä.

a. Rintapumppu alkaa toimia stimulaatiotilassa. Aseta itsellesi sopiva imutaso käyttämällä +/- painikkeita

Stimulointitila – nopea pumppaus, joka jäljittelee vauvan luonnollista äidinmaidon imemistä ja stimuloi maidon virtausta.

b. 2 minuutin kuluttua rintapumppu siirtyy automaattisesti ruokintatilaan. Mukauta imutehoa +/- painikkeilla löytääksesi itsellesi mukavimman imutason. Jos maitoa alkaa tulla rinnastasi ennen kahden minuutin kuluttua, paina tilakytöntä siirtyäksesi rintamaidon tyhjennystilaan manuaalisesti.

Pumppaustila – hitaampi pumppaus, joka imee varovasti ja tehokkaasti maitoa rinnasta.

c. Lisää pumppaustilassa imutehoa, kunnes tunnet lievää epämukavuutta (ei kipua) ja vähennä sitten imutehoa yhdellä asteella.

10. FAQ

1. **Laite ei käynnisty:** varmista, että rintapumppu on kytketty toimivaan pistorasiaan. Jos rintapumpulla ei ole virtälähdettä, sen näyttö ei käynnisty eikä virheilmoituksia tule näkyviin.
2. **Laite ei pumpppaa tai pumpppaa huonosti:** varmista, että kaikki rintapumpun osat on asetettu oikein. Irrota rintapumppu ja varmista, että kaikki sen osat ovat puhtaat ja ehjät. Kokoa rintapumppu uudelleen ohjeiden "Rintapumpun kokoaminen" – kohdan mukaisesti.
3. **Rinnasta vapautuu enemmän maitoa kuin pulloon mahtuu:** sammuta rintapumppu ja irrota se virtälähteestä. Pyyhi kostealla (ei märällä) liinalla rintapumppu. Kun kaikki laitteen osat ovat kuivia, asenna ne takaisin.

11. PITKÄAIKAINEN VARASTOINTI

1. Rintapumpussa on sisäänrakennettu akku. Laite siirtyy vaurioilta suojaamisen tähden varastointitilaan pitkän käyttämättömyyden jälkeen. Tilasta poistutaan liittämällä laite virtälähteeseen ladattavaksi 2 tunniksi.
2. **Ennen kuin asetat rintapumpun pitkäksi aikaa, varmista, että:**
 - a. Kaikki rintapumpun osat ovat puhtaat.
 - b. Pumppauslaite puhdistetaan.
 - c. Laitteen akku on ladattu täyteen.

12. PUHDISTUSOHJEET

Valmista: mietoa saippuaa tai puhdistusnestettä, puhdas astiankuivauspyyhe, juomavettä.
Pestävät tai desinfioitavat osat:

- Suppilo,
- Maitopullo,
- Liitin,
- Venttiili,
- Tiivistekansi,
- Tiiviste,
- Suppilon kansi.

VAROITUS:

- Pese kaikki osat, jotka ovat olleet suorassa kosketuksessa maidon kanssa, erikseen heti käytön jälkeen. Näin vältät sakan muodostumisen ja bakteerien kehittymiseltä laitteessa.
- Käytä puhdistukseen vain juomavettä (hanasta tai pullottettua) laitteet.
- Älä käytä venttiilien puhdistukseen pieniä välineitä, kutenharjoja. Varo läpäisemästä venttiiliä.
- Pura, pese ja huuhtelee kaikki laitteen välittömässä maitoon kosketuksessa olleet osat (paitsi pumppauslaitetta).

1. Rintapumpun osien puhdistus:



Vaihe 1 - Huuhtelee irrotetut osat (jotka ovat olleet kosketuksissa rintasi ja maidon kanssa) kylmässä vedessä mahdollisten maitojäämien ja sakan huuhtelemiseksi.

Vaihe 2 - Liota lämpimässä saippuavedessä 5 minuuttia, pese sitten ja huuhtelee.

Vaihe 3 - Anna osien kuivua luonnollisesti. Säilytä laitteen kuivia osia viileässä ja kuivassa paikassa, kun niitä ei käytetä.

2. Rintapumpun osien sterilointi (ennen ensimmäistä käyttöä ja käytön jälkeen):



Vaihe 1 - Täytä kattila riittävällä määrällä vettä, jotta se peittää kaikki puretun laitteen osat. Kuumenna vesi kiehuvaaksi ennen kuin laitat siihen puretun rintapumpun.

Vaihe 2 - Aseta laitteen osat kiehuvaan veteen 10 minuutiksi.

Vaihe 3 - Anna laitteen osien kuivua luonnollisesti. Säilytä kuivia osia viileässä ja kuivassa paikassa, kun laitetta ei käytetä.

3. Pumppauslaitteen puhdistaminen:

Valmista: mietoa saippuaa tai puhdistusainetta, puhdas astiankuivauspyyhe.

Puhdistettava osa: pumppauslaite.



VAROITUS:

- Älä upota pumppauslaitetta veteen.
- Älä huuhtelee pumppauslaitetta vedellä.
- Käytä pumppauslaitteen näytön puhdistamiseen vain kosteaa, pehmeää liinaa miedolla saippualla tai puhdistusaineella. Vahvemmat puhdistusaineet tai hankaavat aineet voivat vahingoittaa näyttöä.

13. TEKNISET TIEDOT

Lähtöteho: 110-240V 50-60Hz

Syöttöteho: 5V 1A

Paino: 417 g

Mitat: 105 x 53 mm

Akun kapasiteetti ja tyyppi: 3,7 V 1400 mAh Li-Ion

14. TAKUUKORTTI

Tuotteella on 24 kuukauden takuu.

Takuuehdot löytyvät osoitteesta: <https://nenopl/gwarancja>

Yksityiskohtaista tietoa, yhteystiedot ja verkkosivuston osoite löytyvät osoitteesta <https://nenopl/kontakt>

Teknisiä tietoja ja pakkauksen sisältöä voidaan muuttaa ilman erillistä ilmoitusta. Pahoittelemme aiheutunutta häiriötä.



Ylivuivan roskakorin sijoitettu symboli osoittaa, että tarpeettomia sähkö- tai elektroniikkalaitteita, niiden lisävarusteita (kuten virtalähteet, kaapelit) tai komponentteja (esim. Akut, jos mukana) ei saa hävittää talousjätteiden mukana. Asianmukaiset toimet, kun on tarpeen hävittää laitteet tai komponentit (esim. Paristot) tai niiden kierrätys tarkoittaa laitteen viemistä keräyspisteeseen, jossa se hyväksytään ilmaiseksi. Hävittäminen edellyttää sähkö- ja elektroniikkalaiteromodirektiivin (2012/19/EU) ja paristoja ja akkuja koskevan direktiivin (2006/66/EY) uudelleenlaadintaa. Laitteen asianmukainen hävittäminen estää ympäristön pilaantumisen. Laitteiden keräyspisteistä tiedot antaa asianomaiset paikalliset viranomaiset. Virheellisestä jätehuollosta määrätään tietyllä alueella voimassa olevan lain mukaiset seuraamukset.

Valmistaja:
KGK Trade sp.z o.o. sp. k.
Ujastek 5b
31-752 Krakova
Puola

Valmistettu Kiinassa



nenopl[®]
www.nenopl
inspired by Children,
designed by Parents

nenoTM

bella

ANVÄNDARMANUAL



Bästa kund,

Neno Bella är en elektrisk bröstpump avsedd för att pumpa bröstmjölk efter förlossning. Läs igenom denna bruksanvisning innan du börjar använda anordningen.

1. FÖRSIKTIGHETSÅTGÄRDER

1. Använd inte bröstpumpen om du är gravid - detta kan nämligen leda till en för tidig förlossning.
2. Använd inte anordningen om du lider av kroniska sjukdomar eller är överkänslig så att användning av bröstpumpen skulle kunna göra ont.
3. Kontrollera att inga element är skadade innan varje användning. Använd inte bröstpumpen om något element uppenbarligen är skadat.
4. Förvara anordningen utom räckhåll för barn och djur.
5. Av hygieniska skäl får bröstpumpen användas av endast en person.
6. Håll pumpdelen borta från vatten.
7. Utsätt inte anordningen för mekaniska skador t.ex. till följd av ett fall.
8. Förvara bröstpumpens silikondelar borta från heta ytor för att förebygga eventuella deformationer.
9. Varje gång du tänker förvara utpumpad mjölk ska du först rengöra och desinficera bröstmjölken.
10. Rengör inte anordningens delar med slipmedel.
11. Försök inte laga bröstpumpen på egen hand - då slutar garantin gälla.
12. Om du känner smärta eller starkt obehag vid användning ska du stänga av och avlägsna bröstpumpen från bröstet.
13. Röret behöver inte tvättas alltför ofta. Kontrollera att röret är torrt innan varje användning. Ett vått rör kan orsaka skador.
14. Ladda inte anordningen med högre spänning än vad som anges i specifikationen.

2. ELEMENT

- A. Lock
- B. Tratt
- C. Koppling
- D. Tätningshölje
- E. Tätning
- F. Ventil x2
- G. Mjölkflaska
- H. Flaskunderlägg
- I. Rör
- J. Laddningskabel
- K. Pumpanordning
- L. Flaskspen
- M. Kapsylen

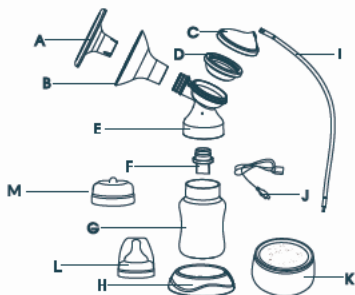

3. TOIMINTATILOJEN KUVAUS

Stimuleringsläge:

L1 - 3 kPa; L2 - 9 kPa; L3 - 15 kPa; L4 - 19 kPa; L5 - 23 kPa;
L6 Snabb - 12 kPa; L6 Långsam - 43 kPa;

Mjölkpumpningsläge:

L1 - 19 kPa; L2 - 23 kPa; L3 - 26 kPa; L4 - 29 kPa; L5 - 34 kPa; L6 - 37 kPa; L7 - 39 kPa;
L8 - 40 kPa; L9 - 43 kPa;
Tillåten skillnad ± 5 Kpa.

4. BESKRIVNING AV IKONER OCH KNAPPAR

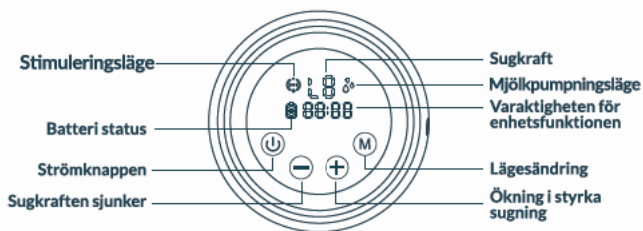

1. Strömförsörjningsknapp:

Håll ned knappen i 2 sekunder för att slå på/ stänga av bröstpumpen.

2. Lägesbyte:

För att byta läge tryck (M). Anordningen övergår automatiskt från stimuleringsläget till mjölkpumpningsläget efter 2 minuter. Anordningen kan spara inställningar och är utrustad med en timer. Nästa gång du använder anordningen aktiveras de tidigare inställningarna automatiskt. Bröstpumpen stängs av automatiskt efter 30 minuters användning.

3. Pumpkraft: För att öka pumpkraften tryck +; För att minska pumpkraften tryck - (stimuleringsläge: L1-L6; mjölkpumpningsläge: L1-L9).

4. Batteristatus Indikerar batterinivån. Ladda bröstpumpen om batterinivån är låg.

5. Anordningens arbetstid: Indikerar hur länge du har använt bröstpumpen. Anordningen stängs av automatiskt efter 30 minuters användning.

5. FÖRE FÖRSTA ANVÄNDNING



6. RENGÖRING

Tvättning och sanering är två olika aktiviteter. De måste göras separat för att skydda ditt barn och för att säkerställa att bröstpumpen fungerar som den ska.

Tvättning - tvätta ytan på enheten och ta bort föroreningar.

Dekontaminering - dödar organismer som bakterier och virus som kan finnas på enhetens yta.

	Tratt	Delar av bröstpumpen (fog, packning, packningskåpa)	Flaska och spene
Före första användning	Tvättning och sanering	Tvättning och sanering	Tvättning och sanering
Efter varje användning	Tvättning	Tvättning	Tvättning
En gång om dagen	Sanering	Sanering	Sanering

7. BRÖSTPUMPINSTALLATION:

1. Tvätta händerna noggrant med tvål och vatten innan du rör vid bröstpumpen och bröstet.
2. Fäst tratten, packningen och packningskåpan på fogen.
3. Sätt in ventilen i anslutningen och vrid mjölkflaskan i anslutningen genom att vrida den medurs medurs tills det stannar.
4. Anslut slangen till tätningens lock.
5. Anslut slangen till rätt port på pumpaggregatet.

Råd:

- a. Kontrollera bröstpumpens komponenter före skador före varje användning. Om det behövs Byt ut skadade delar mot nya.
- b. Kontrollera alltid att komponenterna är rena innan du använder enheten.
- c. Se till att bröstpumpen inte är skadad förrän alla delar är torra för att starta.

8. LADDNING AV BRÖSTPUMPEN

Ladda bröstpumpen i 2 timmer innan första användning genom att ansluta den till elnätet med USB-sladden. Batteriikonen kommer att bli full när laddningen har slutförts.

9. ANVÄNDNING AV BRYSTPUMP

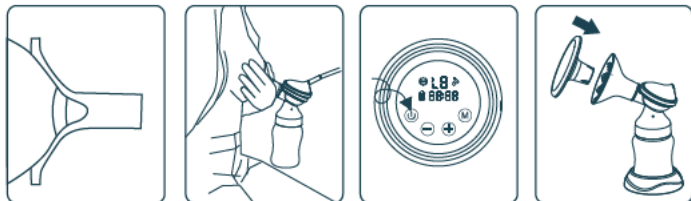

1. Placera tratten på bröstet så att bröstvärtan befinner sig innanför avledningskanalen.
2. Tryck tratten och bröstpumpens koppling mot ditt bröst med tummen och pekfingeret. Håll bröstet med handen.
3. Slå på bröstpumpen genom att trycka strömförsörjningsknappen och välj lämplig arbetsläge.
4. Tryck strömförsörjningsknappen för att stänga av bröstpumpen och placera locket på tratten så att det inte samlas damm på anordningen.
 - a. Bröstpumpen startar i stimuleringsläget. Välj passande sugintensitet med hjälp av +/- knapparna.

Stimuleringsläge - snabb pumpning som imiterar naturligt diande och stimulerar mjölkflödet.
 - b. Efter 2 minuter aktiverar bröstpumpen automatiskt mjölkpumpningsläget. Anpassa sugintensiteten med hjälp av +/- knapparna för att hitta den högsta sugintensiteten som är bekväm för dig. Om mjölken börjar komma ur bröstet innan två minuter har gått, tryck på knappen för lägesbyte för att byta till manuell mjölkpumpning.

Mjölkpumpningsläge - långsammare pumpning, mjölken sugs ur försiktigt och effektivt.
 - c. Vid mjölkpumpningsläget ska du öka sugintensiteten till du känner lätt obehag (inte smärta) och minska då intensiteten med en nivå

10. FAQ

1. Anordningen startas inte:

Kontrollera att bröstpumpen är ansluten till ett fungerande eluttag. Om bröstpumpen inte har någon kraftkälla, aktiveras inte displayen och inget felmeddelande dyker upp.

2. Utebliven/svag pumpning:

Kontrollera att bröstpumpens samtliga delar är rätt placerade. Plocka isär bröstpumpen och kontrollera att alla element är rena och oskadade. Plocka ihop bröstpumpen enligt anvisningarna i avsnittet "Montage av bröstpumpen".

3. Det har kommit ut mer mjölk än vad som ryms i flaskan:

Stäng av bröstpumpen och koppla den ifrån elnätet. Använd en lätt fuktig (inte våt) trasa för att torka bröstpumpen. När alla element har torkat, plocka ihop den igen.

11. LÅNGVARIG FÖRVARING

1. Bröstpumpen har en inbyggd ackumulator. För att skyddas mot skador övergår anordningen till förvaringsläget efter att den varit inaktiv en längre tid. För att stänga av förvaringsläget anslut anordningen till elnätet och ladda den i 2 timmar.

2. Innan du lägger undan bröstpumpen för en längre tid kontrollera att:

- a. Bröstpumpens alla delar är rena.
- b. Puncanordningen är rengjord.
- c. Anordningens ackumulator är fulladdad.

12. RENGÖRING

Förbered: mild tvål eller rengöringsmedel, ren disktrasa, dricksvatten.

Delar som ska tvättas eller desinficeras:

Tratten, Mjölksflaskan, Kopplingen, Ventilen, Tätningshöljet, Tätningen, Trattens lock.

OBSERVERA:

- Alla delar som haft direkt kontakt med mjölken ska tvättas var för sig strax efter användning. På så sätt förebygger du att det bildas avlagringar och växer bakterier i anordningen.

- Använd endast dricksvatten (kran- eller flaskvatten) för att tvätta anordningen.

- Använd inte små föremål såsom borstar vid rengöring av ventiler.

Akta så att du inte punkterar ventilen.

- Plocka isär, tvätta och skölj anordningens **alla** delar som haft direkt kontakt med mjölken (förutom pumpanordningen).

1. Rengöring av bröstpumpens delar:



Steg 1 - Skölj alla fränkopplade delar (som haft kontakt med bröstet och mjölken) i kallt vatten för att sölja bort mjölkrester och avlagringar.

Steg 2 - Doppa elementen i varmt tvålsvatten i 5 minuter, tvätta och skölj sedan.

Steg 3 - Låt elementen torka naturligt. Anordningens delar ska förvaras torrt och svalt när du inte använder dem.

2. Sterilisering av bröstpumpens delar (innan första användning och efter användning):



Steg 1 - Fyll kastrullen med tillräckligt mycket vatten för att täcka alla isärplockade delar. Koka upp vatten innan du lägger in den isärplockade bröstpumpen.

Steg 2 - Lägg in anordningens delar i kokande vatten för 10 minuter.

Steg 3 - Låt elementen torka naturligt. Anordningens delar ska förvaras torrt och svalt när du inte använder dem.

3. Rengöring av pumpanordningen:

Förbered: mild tvål eller rengöringsmedel, ren disktrasa.

Delen som ska rengöras: pumpanordningen.

OBSERVERA:

- Doppa inte pumpanordningen i vatten.
- Skölj inte pumpanordningen med vatten.
- Använd endast en fuktig, mjuk trasa med mild tvål eller rengöringsmedel vid rengöring av pumpanordningens display.

Starkare rengöringsmedel eller slipmedel skulle kunna förstöra displayen.



13. SPECIFIKATION

Uteffekt: 110-240V 50-60Hz

Ineffekt: 5V 1A

Vikt: 417 g

Mått: 105 x 53 mm

Batterivolym och typ: 3,7 V 1400 mAh Li-Ion

14. GARANTIKORT

Produkten omfattas av 24 månaders garanti.

Garantivillkoren finns på webbsidan: <https://nenopl/gwarancja>

Detaljerad information, kontaktppgifter och servicepunktens adress finns på: <https://nenopl/kontakt>

Specifikationer och uppsättnings innehåll kan komma att ändras utan varsel.

Vi beklagar eventuella olägenheter.



Den placerade symbolen för den överkorsade soptunnan indikerar att oanvända elektriska eller elektroniska apparater, dess tillbehör (såsom nätadapter, kablar) eller komponenter (till exempel batterier, om de ingår) inte får kasseras med hushållsavfall. Lämplig åtgärd när det är nödvändigt att kassera enheter eller komponenter (t.ex. batterier) eller deras återvinning består i att ta enheten till en uppsamlingsplats där den kommer att accepteras gratis. Avfallshantering är föremål för omarbetning av WEEE-direktivet (2012/19/EU) och direktivet om batterier och ackumulatörer (2006/66/EG). Korrekt avfallshantering av enheten förhindrar miljöförstöring. Information om insamlingsplatser för enheter ges av berörda lokala myndigheter. Felaktigt avfallshantering är föremål för påföljder enligt gällande lag i ett visst område.

Tillverkare:

KGK Trade sp. z o.o. sp. k.

Ujastek 5b

31-752 Kraków

Polen



nenopl[®]

www.nenopl

*inspired by Children,
designed by Parents*

Tillverkat i Folkrepubliken Kina.

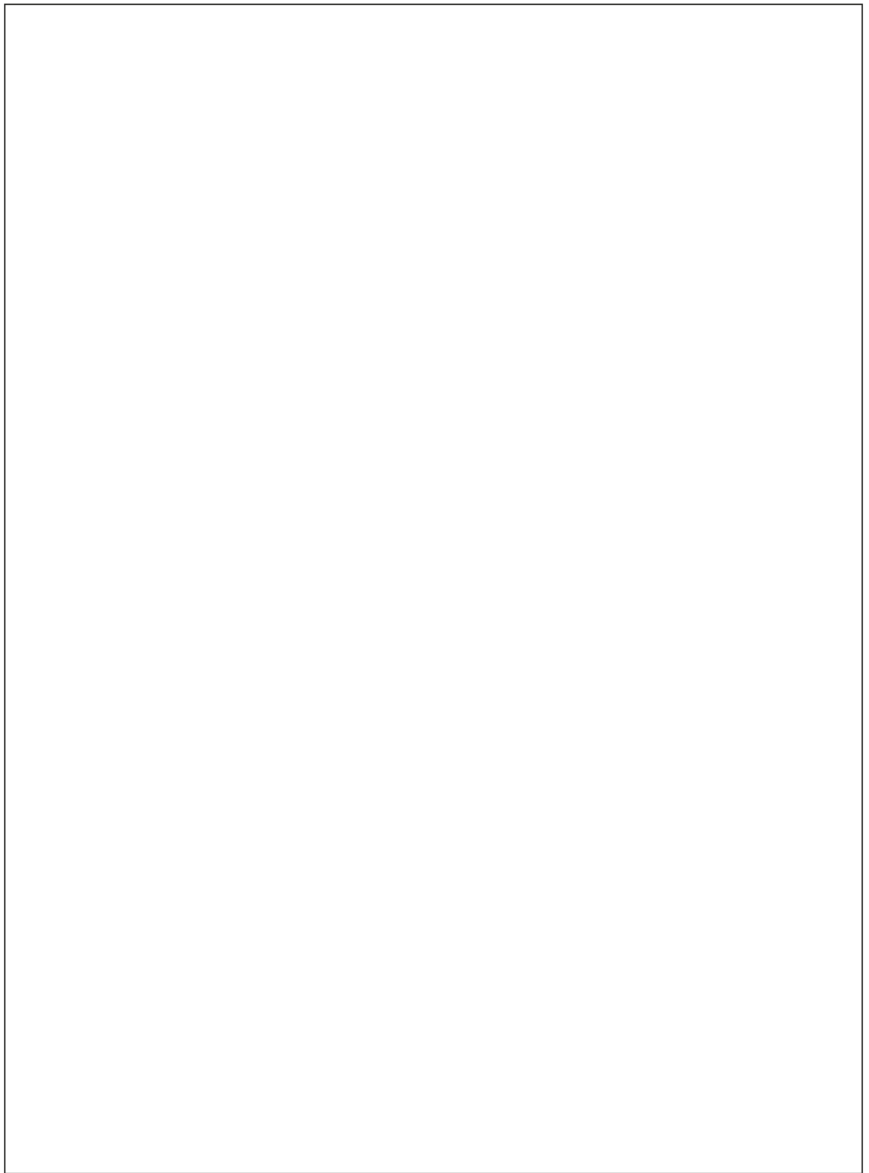



nenor[™]

*inspired by Children,
designed by Parents*